



KLEIDERSCHRANKWUNDER | **KSW 2.0**

- Flexibel planbares Kleiderschranksystem in 5-cm-Schritten (ab einer Breite von 70 cm)
- Drehtürenschränke in 2 Höhen: 205,5 und 222,5 cm
- Passt sich durch verschiedene Bauhöhen nahezu jeder Raumsituation an
- Fronten in 6 Absetzfarben und 2 Frontoptiken erhältlich
- Bettensystem bestehend aus Duo- und Stauraumliegen
- Beimöbel wie Schreibtisch und Unterschrank ermöglichen Einrichtungslösungen weit über das reine Schlafzimmer hinaus
- Bügelgriffe (Edelstahl-Optik) mit Bohrabstand 160 mm
- Kleiderschränke standardmäßig gedämpft
- Textiles Innendekor

Keine Sonderanfertigungen möglich!

Stand 25/10/2017 Technische Änderungen, Modellabweichungen und Druckfehler vorbehalten.



WELLEMÖBEL
DIE SYSTEMEINRICHTER ■

INHALTSVERZEICHNIS | KSW 2.0

SCHRÄNKE UND ZUBEHÖR	3-11
BETTENSYSTEM	12-13
KOMMODEN	14
ENERGIEEFFIZIENZÜBERSICHT	15

AUSFÜHRUNGEN

Ausführung: **943**
Korpus: **Alpinweiß** (M 900)

Ausführung: **972**
Korpus: **Vulkangrau** (M 938)

Ausführung: **943**
Front: **Alpinweiß** (M 900)

Ausführung: **972**
Front: **Vulkangrau** (M 938)

Ausführung: **123**
Front: **Beton** (M 267)





Ausführung: **849**
Front: **Kristallweiß Hochglanz** (D 936)



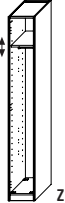
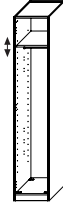
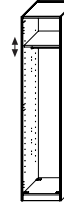
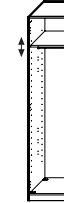
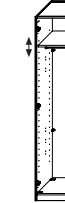

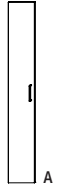
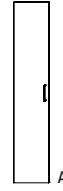
Ausführung: **873**
Front: **Macchiato Hochglanz** (D 930)

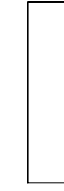
Ausführung: **347**
Front: **Vulkangrau Hochglanz** (D 938)

KLEIDERSCHRANKWUNDER | KSW 2.0

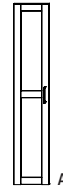
Drehtürenschränke Korpusse Höhe 205,4 cm						
	Schrankmaße inklusive Front					Ausführungen Korpusse 943 Korpus: Alpinweiß 972 Korpus: Vulkangrau
						
Art.-Nr.	31883	31884	31885	31886	31887	
	Korpus für Drehtürenschränk 30 cm breit, 1 Einlegeboden, 1 Kleiderstange	Korpus für Drehtürenschränk 40 cm breit, 1 Einlegeboden, 1 Kleiderstange	Korpus für Drehtürenschränk 45 cm breit, 1 Einlegeboden, 1 Kleiderstange	Korpus für Drehtürenschränk 50 cm breit, 1 Einlegeboden, 1 Kleiderstange	Korpus für Drehtürenschränk 100 cm breit, 1 Einlegeboden, 1 Kleiderstange	
Maße B x H x T	30 x 205,4 x 57	40 x 205,4 x 57	45 x 205,4 x 57	50 x 205,4 x 57	100 x 205,4 x 57	
EUR						

Drehtürenschränke Frontelemente Höhe 205,4 cm						
	    					Ausführungen Frontelemente 943 Front: Alpinweiß 972 Front: Vulkangrau 123 Front: Beton 849 Front: Kristallweiß Hochglanz 873 Front: Macchiato Hochglanz 347 Front: Vulkangrau Hochglanz
Art.-Nr.	31888	31889	31890	31891	31892	
	Front für Drehtürenschränk 30 cm breit, links und rechts verwendbar	Front für Drehtürenschränk 40 cm breit, links und rechts verwendbar	Front für Drehtürenschränk 45 cm breit, links und rechts verwendbar	Front für Drehtürenschränk 50 cm breit, links und rechts verwendbar	Front für Drehtürenschränk 100 cm breit	
Maße B x H x T						
EUR HG						
EUR Melamin						

Drehtürenschränke Frontelemente mit Rahmenoptik Höhe 205,4 cm						
	    					Ausführungen Frontelemente mit Rahmenoptik 943 Front: Alpinweiß 972 Front: Vulkangrau
Art.-Nr.	31893	31894	31895	31896	31897	
	Front für Drehtürenschränk 30 cm breit, links und rechts verwendbar	Front für Drehtürenschränk 40 cm breit, links und rechts verwendbar	Front für Drehtürenschränk 45 cm breit, links und rechts verwendbar	Front für Drehtürenschränk 50 cm breit, links und rechts verwendbar	Front für Drehtürenschränk 100 cm breit	
Maße B x H x T						
EUR						





KLEIDERSCHRANKWUNDER | KSW 2.0





Drehtürenschränke Korpusse Höhe 222,5 cm						
	Schrankmaße inklusive Front 					Ausführungen Korpusse 943 Korpus: Alpinweiß 972 Korpus: Vulkangrau
Art.-Nr.	31977	31978	31979	31980	31981	
	Korpus für Drehtürenschränk 30 cm breit, 1 Einlegeboden, 1 Kleiderstange	Korpus für Drehtürenschränk 40 cm breit, 1 Einlegeboden, 1 Kleiderstange	Korpus für Drehtürenschränk 45 cm breit, 1 Einlegeboden, 1 Kleiderstange	Korpus für Drehtürenschränk 50 cm breit, 1 Einlegeboden, 1 Kleiderstange	Korpus für Drehtürenschränk 100 cm breit, 1 Einlegeboden, 1 Kleiderstange	
Maße B x H x T	30 x 222,5 x 57	40 x 222,5 x 57	45 x 222,5 x 57	50 x 222,5 x 57	100 x 222,5 x 57	
EUR						



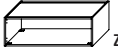

Drehtürenschränke Frontelemente Höhe 222,5 cm						
						Ausführungen Frontelemente 943 Front: Alpinweiß 972 Front: Vulkangrau 123 Front: Beton 849 Front: Kristallweiß Hochglanz 873 Front: Macchiato Hochglanz 347 Front: Vulkangrau Hochglanz
Art.-Nr.	31982	31983	31984	31985	31986	
	Front für Drehtürenschränk 30 cm breit, links und rechts verwendbar	Front für Drehtürenschränk 40 cm breit, links und rechts verwendbar	Front für Drehtürenschränk 45 cm breit, links und rechts verwendbar	Front für Drehtürenschränk 50 cm breit, links und rechts verwendbar	Front für Drehtürenschränk 100 cm breit	
Maße B x H x T						
EUR HG						
EUR Melamin						

Drehtürenschränke Frontelemente mit Rahmenoptik Höhe 222,5 cm						
						Ausführungen Frontelemente mit Rahmenoptik 943 Front: Alpinweiß 972 Front: Vulkangrau
Art.-Nr.	31987	31988	31989	31990	31991	
	Front für Drehtürenschränk 30 cm breit, links und rechts verwendbar	Front für Drehtürenschränk 40 cm breit, links und rechts verwendbar	Front für Drehtürenschränk 45 cm breit, links und rechts verwendbar	Front für Drehtürenschränk 50 cm breit, links und rechts verwendbar	Front für Drehtürenschränk 100 cm breit	
Maße B x H x T						
EUR						

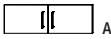



KLEIDERSCHRANKWUNDER | KSW 2.0





Aufsätze Korpuse						
	Schrankmaße inklusive Front					Ausführungen Korpuse 943 Korpus: Alpinweiß 972 Korpus: Vulkangrau
						
Art.-Nr.	31898	31899	31900	31901	31902	
	Korpus für Aufsatz 30 cm breit	Korpus für Aufsatz 40 cm breit	Korpus für Aufsatz 45 cm breit	Korpus für Aufsatz 50 cm breit	Korpus für Aufsatz 100 cm breit	
Maße B x H x T	30 x 32 x 57	40 x 32 x 57	45 x 32 x 57	50 x 32 x 57	100 x 32 x 57	
EUR						







Aufsätze Frontelemente						
	    					Ausführungen Frontelemente 943 Front: Alpinweiß 972 Front: Vulkangrau 123 Front: Beton 849 Front: Kristallweiß Hochglanz 873 Front: Macchiato Hochglanz 347 Front: Vulkangrau Hochglanz
Art.-Nr.	31903	31904	31905	31906	31907	
	Front für Aufsatz 30 cm breit, links und rechts verwendbar	Front für Aufsatz 40 cm breit, links und rechts verwendbar	Front für Aufsatz 45 cm breit, links und rechts verwendbar	Front für Aufsatz 50 cm breit, links und rechts verwendbar	Front für Aufsatz 100 cm breit	
Maße B x H x T						
EUR HG						
EUR Melamin						

Aufsätze Frontelemente mit Rahmenoptik						
	    					Ausführungen Frontelemente mit Rahmenoptik 943 Front: Alpinweiß 972 Front: Vulkangrau
Art.-Nr.	31908	31909	31910	31911	31912	
	Front für Aufsatz 30 cm breit, links und rechts verwendbar	Front für Aufsatz 40 cm breit, links und rechts verwendbar	Front Aufsatz 45 cm breit, links und rechts verwendbar	Front für Aufsatz 50 cm breit, links und rechts verwendbar	Front für Aufsatz 100 cm breit, links und rechts verwendbar	
Maße B x H x T						
EUR						





KLEIDERSCHRANKWUNDER | KSW 2.0

Einlegeböden					
	 A	 A	 A	 A	 A
Art.-Nr.	31913/001	31914/001	31915/001	31916/001	31917/001
	2er-Bodenset für 30 cm breite Schränke	2er-Bodenset für 40 cm breite Schränke	2er-Bodenset für 45 cm breite Schränke	2er-Bodenset für 50 cm breite Schränke	2er-Bodenset für 100 cm breite Schränke
Maße B x H x T	27 x 2 x 48	37 x 2 x 48	42 x 2 x 48	47 x 2 x 48	97 x 2 x 48
EUR					

Kleiderstangen					
	 A	 A	 A	 A	 A
Art.-Nr.	32008/001	32013/001	32014/001	32015/001	32016/001
	Kleiderstange für 30 cm breite Schränke	Kleiderstange für 40 cm breite Schränke	Kleiderstange für 45 cm breite Schränke	Kleiderstange für 50 cm breite Schränke	Kleiderstange für 100 cm breite Schränke
Maße B x H x T	B 27	B 37	B 42	B 47	B 97
EUR					

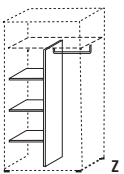
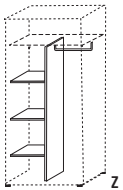
Kleiderschrank-Inneneinrichtung						
	 Die Innenschubkästen Art.-Nm. 31919, 31920, 31922 und 31923 sind nicht bei Kombischränken einsetzbar!					
	 Z	 Z	 Z	 Z	 Z	 Z
Art.-Nr.	31918/001	31919/001	31920/001	31921/001	31922/001	31923/001
	Innenschubkasten mit 1 Schubkasten, höhenverstellbar, inkl. Ober- und Unterboden, passend zu 50 cm breiten Drehtüreschränken	Innenschubkasten mit 2 Schubkästen, stellbar auf den Sockel, inkl. Oberboden, passend zu 50 cm breiten Drehtüreschränken	Innenschubkasten mit 3 Schubkästen, stellbar auf den Sockel, inkl. Oberboden, passend zu 50 cm breiten Drehtüreschränken	Innenschubkasten mit 1 Schubkasten, höhenverstellbar, inkl. Ober- und Unterboden, passend zu 100 cm breiten Drehtüreschränken	Innenschubkasten mit 2 Schubkästen, stellbar auf den Sockel, inkl. Oberboden, passend zu 100 cm breiten Drehtüreschränken	Innenschubkasten mit 3 Schubkästen, stellbar auf den Sockel, inkl. Oberboden, passend zu 100 cm breiten Drehtüreschränken
Maße B x H x T	47 x 24 x 48	47 x 41 x 48	47 x 60,5 x 48	97 x 24 x 48	97 x 41 x 48	97 x 60,5 x 48
EUR						

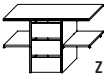
KLEIDERSCHRANKWUNDER | KSW 2.0

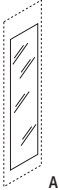
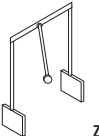
Kleiderschrank-Inneneinrichtung					
			 Innenschubkästen sind nicht bei Kombischränken einsetzbar. 	 Nicht für 30 und 40 cm breite Schränke geeignet! 	
Art.-Nr.	31924/001	31964/001	31925/001	31926/001	31927/001
	Inneneinteilung passend zu 100 cm breiten und 205 cm hohen Drehtürenschränken	Inneneinteilung passend zu 100 cm breiten und 222,5 cm hohen Drehtürenschränken	Innenausstattung mit 3 Schubkästen und 2 Böden, inkl. Oberboden, passend zu 100 cm breiten Drehtürenschränken	Spiegel zum nachträglichen Aufkleben auf Drehtüren (für innen und außen geeignet)	Topfliter passend zu 100 cm breiten Drehtürenschränken
Maße B x H x T	97 x 149,4		97 x 60,5 x 49,5	32 x 184	
EUR					

Einlegeböden Eck-Kleiderschrank	
	
Art.-Nr.	31928/001
	2er-Bodenset für Eck-Kleiderschrank
Maße B x H x T	88,8 x 2 x 48
EUR	

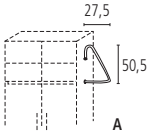
Zubehör	
	
Art.-Nr.	31971/001 31972/001
	LED-Aufsatzleuchte 2er Set, je 2 WATT, inkl. Stecker-EVG mit Fußschalter, Lichtfarbe: warmweiß
	Kleiderstange (zur seitlichen Montage an der Korpusaußenseite)
Maße B x H x T	9,8 x 3,4 27,5 x 50,5
EUR	

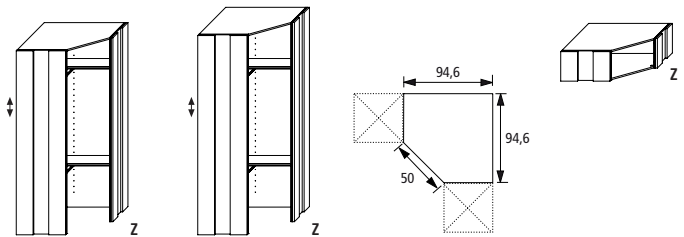
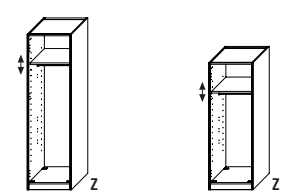

KLEIDERSCHRANKWUNDER | KSW 2.0

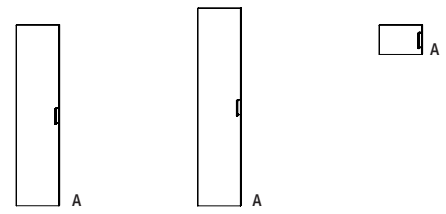
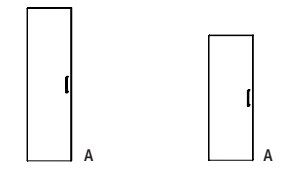

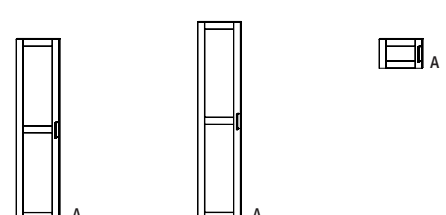
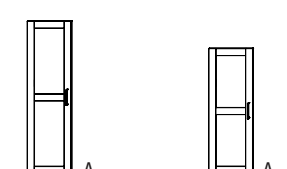
Eck-Kleiderschrank Korpusse				reduzierte Höhen Korpusse		Ausführungen Korpusse 943 Korpus: Alpinweiß 972 Korpus: Vulkangrau
Schrankmaße inklusive Front 						
Art.-Nr.	31929	31992	Grundriss	31930	31931	31932
	Korpus für Eck-Kleiderschrank 205,4 cm hoch, 4 Einlegeböden, 2 Kleiderstangen	Korpus für Eck-Kleiderschrank 222,5 cm hoch, 4 Einlegeböden, 2 Kleiderstangen		Korpus für Eck-Aufsatz	Korpus für Drehtürenschrack 50 cm breit, 174 cm hoch, 1 Einlegeboden, 1 Kleiderstange	Korpus für Drehtürenschrack 50 cm breit, 142 cm hoch, 1 Einlegeboden, 1 Kleiderstange
Maße B x H x T	92,6 x 205,4 x 92,6	92,6 x 222,5 x 92,6			50 x 174,4 x 57	50 x 142,4 x 57
EUR						

Eck-Kleiderschrank Frontelemente			reduzierte Höhen Frontelemente			Ausführungen Frontelemente 943 Front: Alpinweiß 972 Front: Vulkangrau 123 Front: Beton 849 Front: Kristallweiß Hochglanz 873 Front: Macchiato Hochglanz 347 Front: Vulkangrau Hochglanz
						
Art.-Nr.	31933	31993	31934	31935	31936	
	Front für Eck-Kleiderschrank 205,4 cm hoch, links und rechts verwendbar	Front für Eck-Kleiderschrank 222,5 cm hoch, links und rechts verwendbar	Front für Eck-Aufsatz, links und rechts verwendbar	Front für höhenreduzierten Drehtürenschrack 174,4 cm hoch, links und rechts verwendbar	Front für höhenreduzierten Drehtürenschrack 142,4 cm hoch, links und rechts verwendbar	
Maße B x H x T						
EUR HG						
EUR Melamin						

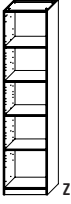
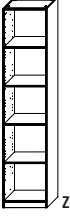
Eck-Kleiderschrank Frontelemente			reduzierte Höhen Frontelemente			Ausführungen Frontelemente mit Rahmenoptik 943 Front: Alpinweiß 972 Front: Vulkangrau
						
Art.-Nr.	31937	31994	31938	31939	31940	
	Front für Eck-Kleiderschrank 205,4 cm hoch, links und rechts verwendbar	Front für Eck-Kleiderschrank 222,5 cm hoch, links und rechts verwendbar	Front für Eck-Aufsatz, links und rechts verwendbar	Front für höhenreduzierten Drehtürenschrack 174,4 cm hoch, links und rechts verwendbar	Front für höhenreduzierten Drehtürenschrack 142,4 cm hoch, links und rechts verwendbar	
Maße B x H x T						
EUR						

KLEIDERSCHRANKWUNDER | KSW 2.0

Regale			
			
	Ausführungen Regale 943 Korpus: Alpinweiß 972 Korpus: Vulkangrau 123 Korpus: Beton		
Art.-Nr.	31941	31995	31942
	Regal Höhe 205,4 cm	Regal Höhe 222,5 cm	Aufsatzregal
Maße B x H x T	50 x 205,4 x 37	50 x 222,5 x 37	50 x 32 x 37
EUR			

Schubkästen			
			
	Ausführungen Schubkästen 943 Front: Alpinweiß 972 Front: Vulkangrau 123 Front: Beton 849 Front: Kristallweiß Hochglanz 873 Front: Macchiato Hochglanz 347 Front: Vulkangrau Hochglanz		
			
Art.-Nr.	31943	31944	Stellbeispiele
	Schubkästen 2er-Set, passend zu Regalen Art.-Nr. 31941 und 31995	Schubkästen 4er-Set, passend zu Regalen Art.-Nr. 31941 und 31995	Kombination bestehend aus: Regal Art.-Nr. 31941 und Schubkästen Art.-Nr. 31943
			Kombination bestehend aus: Regal Art.-Nr. 31941 und Schubkästen Art.-Nr. 31944
Maße B x H x T			50 x 205,4 x 37
EUR HG			
EUR Dekor			

KLEIDERSCHRANKWUNDER | KSW 2.0

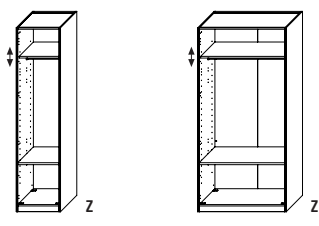
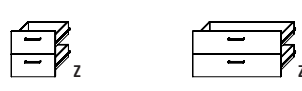
Kombischränke Korpusse Höhe 205,4 cm						
	Schrankmaße inklusive Front 		Ausführungen Korpusse 943 Korpus: Alpinweiß 972 Korpus: Vulkangrau		Schubkästen ohne Rahmenoptik sind für beide Frontoptiken verwendbar! 	Ausführungen Frontelemente 943 Front: Alpinweiß 972 Front: Vulkangrau 123 Front: Beton 849 Front: Kristallweiß Hochglanz 873 Front: Macchiato Hochglanz 347 Front: Vulkangrau Hochglanz
Art.-Nr.	31945	31946	31947	31948		
	Korpus für Kombischrank 50 cm breit	Korpus für Kombischrank 100 cm breit	Schubkästen 2er-Set passend zu Art.-Nr. 31945	Schubkästen 2er-Set passend zu Art.-Nr. 31946		
Maße B x H x T	50 x 205,4 x 57	100 x 205,4 x 57				
EUR HG						
EUR Melamin						

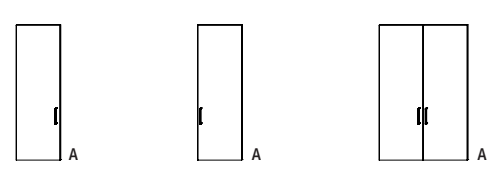
Kombischränke Frontelemente Höhe 205,4 cm				
				Ausführungen Frontelemente 943 Front: Alpinweiß 972 Front: Vulkangrau 123 Front: Beton 849 Front: Kristallweiß Hochglanz 873 Front: Macchiato Hochglanz 347 Front: Vulkangrau Hochglanz
Art.-Nr.	31949	31950	31951	
	Front, links für Kombischrank 50 cm breit	Front, rechts für Kombischrank 50 cm breit	Front für Kombischrank 100 cm breit	
Maße B x H x T				
EUR HG				
EUR Melamin				

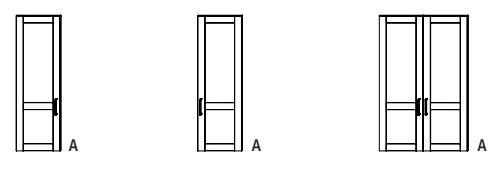
Kombischränke Frontelemente mit Rahmenoptik Höhe 205,4 cm				
				Ausführungen Frontelemente mit Rahmenoptik 943 Front: Alpinweiß 972 Front: Vulkangrau
Art.-Nr.	31952	31953	31954	
	Front, links für Kombischrank 50 cm breit	Front, rechts für Kombischrank 50 cm breit	Front für Kombischrank 100 cm breit	
Maße B x H x T				
EUR				



KLEIDERSCHRANKWUNDER | KSW 2.0

Kombischränke Korpusse Höhe 222,5 cm					
	Schrankmaße inklusive Front 		Ausführungen Korpusse 943 Korpus: Alpinweiß 972 Korpus: Vulkangrau	Schubkästen ohne Rahmenoptik sind für beide Frontoptiken verwendbar! 	Ausführungen Frontelemente 943 Front: Alpinweiß 972 Front: Vulkangrau 123 Front: Beton 849 Front: Kristallweiß Hochglanz 873 Front: Macchiato Hochglanz 347 Front: Vulkangrau Hochglanz
Art.-Nr.	31996	31997	31947	31948	
	Korpus für Kombischrank 50 cm breit	Korpus für Kombischrank 100 cm breit	Schubkästen 2er-Set passend zu Art.-Nr. 31996	Schubkästen 2er-Set passend zu Art.-Nr. 31997	
Maße B x H x T	50 x 222,5 x 57	100 x 222,5 x 57			
EUR HG					
EUR Melamin					

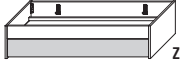

Kombischränke Frontelemente Höhe 222,5 cm				
				Ausführungen Frontelemente 943 Front: Alpinweiß 972 Front: Vulkangrau 123 Front: Beton 849 Front: Kristallweiß Hochglanz 873 Front: Macchiato Hochglanz 347 Front: Vulkangrau Hochglanz
Art.-Nr.	31998	31999	32000	
	Front, links für Kombischrank 50 cm breit	Front, rechts für Kombischrank 50 cm breit	Front für Kombischrank 100 cm breit	
Maße B x H x T				
EUR HG				
EUR Melamin				

Kombischränke Frontelemente mit Rahmenoptik Höhe 222,5 cm				
				Ausführungen Frontelemente mit Rahmenoptik 943 Front: Alpinweiß 972 Front: Vulkangrau
Art.-Nr.	32001	32002	32007	
	Front, links für Kombischrank 50 cm breit	Front, rechts für Kombischrank 50 cm breit	Front für Kombischrank 100 cm breit	
Maße B x H x T				
EUR				



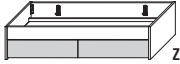

KLEIDERSCHRANKWUNDER | KSW 2.0





Duoliegen					
					Ausführungen Duoliegen 943 Korpus: Alpinweiß Absetzung: Alpinweiß 012 Korpus: Alpinweiß Absetzung: Vulkangrau 065 Korpus: Alpinweiß Absetzung: Beton 013 Korpus: Alpinweiß Absetzung: Macchiato 972 Korpus: Vulkangrau Absetzung: Vulkangrau 015 Korpus: Vulkangrau Absetzung: Alpinweiß 016 Korpus: Vulkangrau Absetzung: Beton 017 Korpus: Vulkangrau Absetzung: Macchiato
Art.-Nr.	82086	82087	82088	82089	
	Duoliege Liegefläche oben 90 x 200, Liegefläche unten 90 x 200 max. Matratzenhöhe im Gästebett 22 cm, Lattenrost im Gästebett nicht möglich	Duoliege Liegefläche oben 100 x 200, Liegefläche unten 90 x 200 max. Matratzenhöhe im Gästebett 22 cm, Lattenrost im Gästebett nicht möglich	Duoliege Liegefläche oben 120 x 200, Liegefläche unten 90 x 200 max. Matratzenhöhe im Gästebett 22 cm, Lattenrost im Gästebett nicht möglich	Duoliege Liegefläche oben 140 x 200, Liegefläche unten 90 x 200 max. Matratzenhöhe im Gästebett 22 cm, Lattenrost im Gästebett nicht möglich	
Maße B x H x T	205,6 x 45,9 x 96,6	205,6 x 45,9 x 106,6	205,6 x 45,9 x 126,6	205,6 x 45,9 x 146,6	
EUR					

Freistehende Duoliege mit Schubkästen	
	Ausführungen freistehende Duoliege 943 Korpus: Alpinweiß Absetzung: Alpinweiß 012 Korpus: Alpinweiß Absetzung: Vulkangrau 065 Korpus: Alpinweiß Absetzung: Beton 013 Korpus: Alpinweiß Absetzung: Macchiato 972 Korpus: Vulkangrau Absetzung: Vulkangrau 015 Korpus: Vulkangrau Absetzung: Alpinweiß 016 Korpus: Vulkangrau Absetzung: Beton 017 Korpus: Vulkangrau Absetzung: Macchiato
Art.-Nr.	32322 Rückansicht
	Duoliege mit 2 Schubkästen auf der Rückseite, Liegefläche oben 140 x 200, Liegefläche unten 90 x 200 max. Matratzenhöhe im Gästebett 22 cm, Lattenrost im Gästebett nicht möglich, Artikel ist rechts und links verwendbar
Maße B x H x T	205,6 x 45,9 x 146,6
EUR	

Stauraumliegen				
				Ausführungen Stauraumliegen 943 Korpus: Alpinweiß Absetzung: Alpinweiß 012 Korpus: Alpinweiß Absetzung: Vulkangrau 065 Korpus: Alpinweiß Absetzung: Beton 013 Korpus: Alpinweiß Absetzung: Macchiato 972 Korpus: Vulkangrau Absetzung: Vulkangrau 015 Korpus: Vulkangrau Absetzung: Alpinweiß 016 Korpus: Vulkangrau Absetzung: Beton 017 Korpus: Vulkangrau Absetzung: Macchiato
Art.-Nr.	82090	82091	82092	82093
	Stauraumliege mit 2 Schubkästen, Liegefläche 90 x 200	Stauraumliege mit 2 Schubkästen, Liegefläche 100 x 200	Stauraumliege mit 2 Schubkästen, Liegefläche 120 x 200	Stauraumliege mit 2 Schubkästen, Liegefläche 140 x 200
Maße B x H x T	205,6 x 45,9 x 96,6	205,6 x 45,9 x 106,6	205,6 x 45,9 x 126,6	205,6 x 45,9 x 146,6
EUR				





KLEIDERSCHRANKWUNDER | KSW 2.0

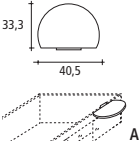

Kopfteile					
					Ausführungen Kopfteile 943 Alpinweiß 972 Vulkangrau
Art.-Nr.	82094	82095	82096	82097	
	Kopfteil für Liegen Art.-Nr. 82086 und 82090	Kopfteil für Liegen Art.-Nr. 82087 und 82091	Kopfteil für Liegen Art.-Nr. 82088 und 82092	Kopfteil für Liegen Art.-Nr. 82089, 32322 und 82093	
Maße B x H x T	122,2 x 74,2 x 2,2	135,4 x 74,2 x 2,2	161,8 x 74,2 x 2,2	188,2 x 74,2 x 2,2	
EUR					



Polsterpads					
					Ausführungen Kunstleder Polsterpad 943 Alpinweiß (S 928) 601 Macchiato (949) 604 Vulkangrau (938)
Art.-Nr.	32267	32268	32315	32316	
	Polsterpad für Kopfteil Art.-Nr. 82094	Polsterpad für Kopfteil Art.-Nr. 82095	Polsterpad für Kopfteil Art.-Nr. 82096	Polsterpad für Kopfteil Art.-Nr. 82097	
Maße B x H x T	90 x 28 x 5	100 x 28 x 5	120 x 28 x 5	140 x 28 x 5	
EUR					

Ablageplatte	
	Ausführungen Ablageplatte 943 Alpinweiß 972 Vulkangrau
Art.-Nr.	32266
	Ablageplatte passend zu Betten mit 28 mm Bettseiten (Art.-Nrn. 82086, 82087, 82088, 82089, 32322, 82090, 82091, 82092 und 82093)
Maße B x H x T	40,5 x 2,2 x 33,3
EUR	

KLEIDERSCHRANKWUNDER | KSW 2.0

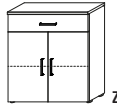
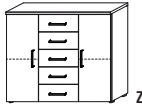
Nachtkommoden						
						Ausführungen Nachtkommoden 943 Korpus: Alpinweiß Front: Alpinweiß 604 Korpus: Alpinweiß Front: Vulkangrau 125 Korpus: Alpinweiß Front: Beton 644 Korpus: Alpinweiß Front: Kristallweiß Hochglanz 842 Korpus: Alpinweiß Front: Macchiato Hochglanz 830 Korpus: Alpinweiß Front: Vulkangrau Hochglanz 972 Korpus: Vulkangrau Front: Vulkangrau 153 Korpus: Vulkangrau Front: Alpinweiß 126 Korpus: Vulkangrau Front: Beton 284 Korpus: Vulkangrau Front: Kristallweiß Hochglanz 286 Korpus: Vulkangrau Front: Macchiato Hochglanz 285 Korpus: Vulkangrau Front: Vulkangrau Hochglanz
Art.-Nr.	31959	31960	31961	31962	31963	
	Nachtkommode 2 Schubkästen	Nachtkommode 2 Schubkästen	Nachtkommode 3 Schubkästen	Nachtkommode 3 Schubkästen	Nachtkommode 4 Schubkästen	
Maße B x H x T	50 x 36 x 39,5	50 x 42,5 x 39,5	50 x 52 x 39,5	50 x 61,7 x 39,5	50 x 68 x 39,5	
Front HG						
Front Melamin						

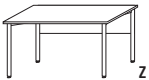
Kommoden					
					Ausführungen Kommoden 943 Korpus: Alpinweiß Front: Alpinweiß 604 Korpus: Alpinweiß Front: Vulkangrau 125 Korpus: Alpinweiß Front: Beton 644 Korpus: Alpinweiß Front: Kristallweiß Hochglanz 842 Korpus: Alpinweiß Front: Macchiato Hochglanz 830 Korpus: Alpinweiß Front: Vulkangrau Hochglanz 972 Korpus: Vulkangrau Front: Vulkangrau 153 Korpus: Vulkangrau Front: Alpinweiß 126 Korpus: Vulkangrau Front: Beton 284 Korpus: Vulkangrau Front: Kristallweiß Hochglanz 286 Korpus: Vulkangrau Front: Macchiato Hochglanz 285 Korpus: Vulkangrau Front: Vulkangrau Hochglanz
Art.-Nr.	31965	31966	31967	31968	
	Kommode 5 Schubkästen	Kommode 5 Schubkästen	Kommode 1 Schubkasten, 2 Türen, 1 Einlegeboden	Kommode 5 Schubkästen, 2 Türen, 2 Einlegeböden	
Maße B x H x T	50 x 84 x 39,5	100 x 84 x 39,5	100 x 84 x 39,5	130 x 84 x 39,5	
Front HG					
Front Melamin					

Tisch		Unterschrank	
	Ausführungen Schreibtisch 943 Korpus: Alpinweiß 972 Korpus: Vulkangrau		Ausführungen Unterschrank 943 Korpus: Alpinweiß Front: Alpinweiß 604 Korpus: Alpinweiß Front: Vulkangrau 125 Korpus: Alpinweiß Front: Beton 644 Korpus: Alpinweiß Front: Kristallweiß Hochglanz 842 Korpus: Alpinweiß Front: Macchiato Hochglanz 830 Korpus: Alpinweiß Front: Vulkangrau Hochglanz 972 Korpus: Vulkangrau Front: Vulkangrau 153 Korpus: Vulkangrau Front: Alpinweiß 126 Korpus: Vulkangrau Front: Beton 284 Korpus: Vulkangrau Front: Kristallweiß Hochglanz 286 Korpus: Vulkangrau Front: Macchiato Hochglanz 285 Korpus: Vulkangrau Front: Vulkangrau Hochglanz
Art.-Nr.	31969		31970
	Schreibtisch/ Schminktisch mit Rückwand, Tischbeine chrom-glänzend		Unterschrank auf Rollen 3 Schubkästen
Maße B x H x T	120 x 72-75 x 65		50 x 55 x 39,5
EUR HG			
EUR Melamin			

ENERGIEEFFIZIENZÜBERSICHT | KSW 2.0

31971/001 LED-Aufsatzleuchten 2er-Set

R O C H^{*} POTD

 Diese Leuchte enthält eingebaute LED-Lampen.

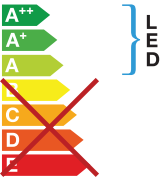
 } LED

Die Lampen können in der Leuchte nicht ausgetauscht werden.

874/2012 

WIR SIND FÜR SIE DA Folgende Servicezeiten gelten für alle Wellemöbel-Kunden:

Montag-Freitag: 8.30 Uhr - 12.30 Uhr | 13.30 Uhr - 17.00 Uhr

Fon: +49 52 52 98 90 0 | Fax: +49 52 52 98 90 585
sowie die bekannten Durchwahl-Nummern der Vertriebsteams

WELLEMÖBEL
DIE SYSTEMEINRICHTER ■