



## JUGEND | N-TRANCE

- Jugendzimmer im **Mix & Match** Style
- ausdrucksstarke Möbel mit Solitärcharakter
- Highlight: Kleiderschränke und Kommoden ganz in „Hochglanz“
- Polsterliegen mit farbigen Kufen in verschiedenen Ausführungen
- Kufen und Griffe in 3 verschiedenen Absetzfarben
- vielseitiges Kommoden System, wahlweise mit Akustikfronten für TV und Hifi-Kombinationen
- Kleiderschränke und Kommoden mit textilem Innendekor
- Kleiderschränke und Kommoden mit Push-to-Open
- Die begehbaren Kleiderschränke sind serienmäßig mit einer energieeffizienten LED Lichtleiste ausgestattet, die den Schrank optimal ausleuchtet

Stand 09/03/2018 Technische Änderungen, Modellabweichungen und Druckfehler vorbehalten.



[www.blauer-engel.de/uz38](http://www.blauer-engel.de/uz38)

**WELLEMÖBEL**  
DIE SYSTEMEINRICHTER

# JUGEND | N-TRANCE

## Schwebetürenschränke

Griffleiste immer in Frontfarbe

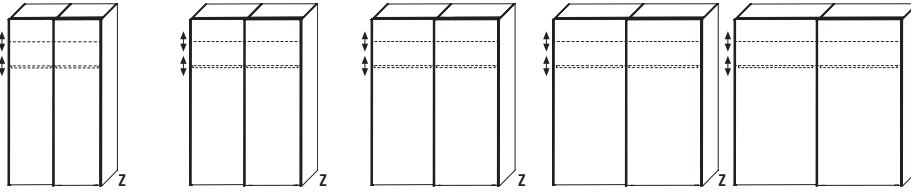

### Ausführungen Schwebetürenschränke Korpus Melamin, Front Hochglanz

<b>393</b>	Korpus: Riviera Eiche	Front: Kristallweiß Hochglanz
<b>581</b>	Korpus: Riviera Eiche	Front: Pacific Blau Hochglanz
<b>582</b>	Korpus: Riviera Eiche	Front: Lilac Grey Hochglanz
<b>644</b>	Korpus: Alpinweiß	Front: Kristallweiß Hochglanz
<b>592</b>	Korpus: Alpinweiß	Front: Pacific Blau Hochglanz
<b>593</b>	Korpus: Alpinweiß	Front: Lilac Grey Hochglanz

### Ausführungen Schwebetürenschränke Korpus und Front Hochglanz

<b>849</b>	Korpus und Front: Kristallweiß Hochglanz
<b>590</b>	Korpus und Front: Pacific Blau Hochglanz
<b>591</b>	Korpus und Front: Lilac Grey Hochglanz

Art.-Nr.	85115	85116	85117	85118	85119
	Schwebetürenschränk 2-türig, 1 Mittelseite, 4 Einlegeböden, 2 Kleiderstangen	Schwebetürenschränk 2-türig, 1 Mittelseite, 4 Einlegeböden, 2 Kleiderstangen	Schwebetürenschränk 2-türig, 1 Mittelseite, 4 Einlegeböden, 2 Kleiderstangen	Schwebetürenschränk 2-türig, 1 Mittelseite, 4 Einlegeböden, 2 Kleiderstangen	Schwebetürenschränk 2-türig, 1 Mittelseite, 4 Einlegeböden, 2 Kleiderstangen
Maße B x H x T	125 x 222,5 x 67	150 x 222,5 x 67	175 x 222,5 x 67	200 x 222,5 x 67	225 x 222,5 x 67
Korp. Melamin					
Korp. HG					

## Zubehör für Schwebetürenschränke



Art.-Nr.	85120/007	85121/007	85122/007	85123/007	85124/007
	Einlegeboden für Schrankbreite 125 cm	Einlegeboden für Schrankbreite 150 cm	Einlegeboden für Schrankbreite 175 cm	Einlegeboden für Schrankbreite 200 cm	Einlegeboden für Schrankbreite 225 cm
Maße B x T	60 x 49,5	72,5 x 49,5	85 x 49,5	97,5 x 49,5	110 x 49,5
EUR					

## Zubehör für Schwebetürenschränke | Kleiderstangen



Art.-Nr.	85125/007	85126/007	85127/007	85128/007	85129/007
	Kleiderstange für Schrankbreite 125 cm	Kleiderstange für Schrankbreite 150 cm	Kleiderstange für Schrankbreite 175 cm	Kleiderstange für Schrankbreite 200 cm	Kleiderstange für Schrankbreite 225 cm
Maße B x H x T	B 60	B 72,5	B 85	B 97,5	B 110
EUR					

# JUGEND | N-TRANCE

## Zubehör für Schwebetürenschränke | Innenschubkästen

Je nach Schrankbreite können die Breiten der Schubkästen und die Breiten der Blenden variieren!

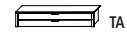
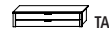

Art.-Nr.	<b>85130/007</b>	<b>85131/007</b>	<b>85132/007</b>	<b>85133/007</b>	<b>85134/007</b>
	Innenschubkästen mit 2 Schüben, für Schrankbreite 125 cm	Innenschubkästen mit 2 Schüben, für Schrankbreite 150 cm	Innenschubkästen mit 2 Schüben, für Schrankbreite 175 cm	Innenschubkästen mit 2 Schüben, für Schrankbreite 200 cm	Innenschubkästen mit 2 Schüben, für Schrankbreite 225 cm
Maße B x H x T	60 x 41,5 x 49,5	72,5 x 41,5 x 49,5	85 x 41,5 x 49,5	97,5 x 41,5 x 49,5	110 x 41,5 x 49,5
EUR					

## Zubehör für Schwebetürenschränke | Innenschubkästen

Je nach Schrankbreite können die Breiten der Schubkästen und die Breiten der Blenden variieren!



Art.-Nr.	<b>85135/007</b>	<b>85136/007</b>	<b>85137/007</b>	<b>85138/007</b>	<b>85139/007</b>
	Innenschubkästen mit 4 Schüben, für Schrankbreite 125 cm	Innenschubkästen mit 4 Schüben, für Schrankbreite 150 cm	Innenschubkästen mit 4 Schüben, für Schrankbreite 175 cm	Innenschubkästen mit 4 Schüben, für Schrankbreite 200 cm	Innenschubkästen mit 4 Schüben, für Schrankbreite 225 cm
Maße B x H x T	60 x 80 x 49,5	72,5 x 80 x 49,5	85 x 80 x 49,5	97,5 x 80 x 49,5	110 x 80 x 49,5
EUR					

## Zubehör für Schwebetürenschränke

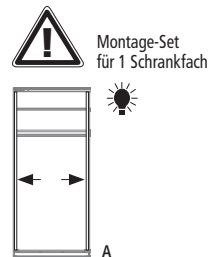
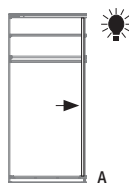
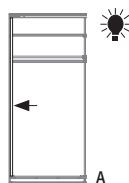
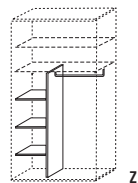

Art.-Nr.	<b>85140/007</b>	<b>85141/007</b>	<b>85142/007</b>	<b>85143/007</b>
	Inneneinteilung mit teleskopierbarer Kleiderstange für Schrankbreiten 175 cm bis 225 cm	Innenbeleuchtung linkes Profil, zur Montage an Außen- oder Mittelseite, inkl. Bewegungsmelder und Trafo, 9,8 W je Leuchte	Innenbeleuchtung rechtes Profil, zur Montage an Außen- oder Mittelseite, inkl. Bewegungsmelder und Trafo, 9,8 W je Leuchte	Innenbeleuchtung rechtes und linkes Profil, zur Montage an Außen- oder Mittelseite, inkl. Bewegungsmelder und Trafo, 9,8 W je Leuchte
Maße B x H x T		H 207	H 207	H 207
EUR				

# JUGEND | N-TRANCE

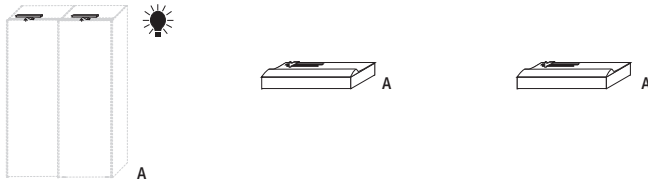

## Zubehör für Schwebetürenschränke

Aufbauhöhe: 4 cm

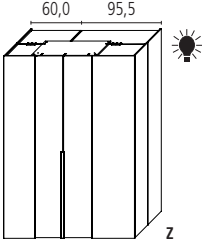
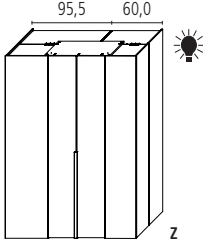

<b>Art.-Nr.</b>	<b>85144/007</b>	<b>85145/007</b>	<b>85146/007</b>
	LED-Aufsatzleuchte Quader-Form/ Glaskantenbeleuchtung, 2er-Set, 12V/15W, inkl. Trafo und Fußschalter	Schließungsdämpfer 2-türig	Öffnungsdämpfer 2-türig
<b>Maße B x H x T</b>	B 40		
<b>EUR</b>			

# JUGEND | N-TRANCE

Begehbare Kleiderschränke	
 	 <p>Empfohlene Deckenhöhe zur Montage = Schrankhöhe + 10 cm</p>  <p>Bei diesen Artikeln können die Innenschubkästen nur auf der breiten Seite positioniert werden.</p>
<b>Art.-Nr.</b> <b>85147</b>	<b>85220</b>
Begehbarer Kleiderschrank mit 1 Falttür, 1 Mittelseite, 4 lange Böden, 6 kurze Böden, 2 lange Kleiderstangen, 1 kurze Kleiderstange, inkl. Gleiter, inkl. LED-Beleuchtung	Begehbarer Kleiderschrank mit 1 Falttür, 1 Mittelseite, 4 lange Böden, 6 kurze Böden, 2 lange Kleiderstangen, 1 kurze Kleiderstange, inkl. Gleiter, inkl. LED-Beleuchtung
<b>Maße B x H x T</b> 160,6 x 222,5 x 100	160,6 x 222,5 x 100
<b>Korp. Melamin</b>	
<b>Korp. HG</b>	



**Ausführungen begehbare Kleiderschränke**  
**Korpus Melamin, Front Hochglanz**  
**393** Korpus: Riviera Eiche Front: Kristallweiß Hochglanz  
**581** Korpus: Riviera Eiche Front: Pacific Blau Hochglanz  
**582** Korpus: Riviera Eiche Front: Lilac Grey Hochglanz  
**644** Korpus: Alpinweiß Front: Kristallweiß Hochglanz  
**592** Korpus: Alpinweiß Front: Pacific Blau Hochglanz  
**593** Korpus: Alpinweiß Front: Lilac Grey Hochglanz

**Ausführungen begehbare Kleiderschränke**  
**Korpus und Front Hochglanz**  
**849** Korpus und Front: Kristallweiß Hochglanz  
**590** Korpus und Front: Pacific Blau Hochglanz  
**591** Korpus und Front: Lilac Grey Hochglanz

**Farbausführungen Griffe**  
**040** Pink  
**041** Pacific dunkel  
**042** Alu

**Artikel bitte folgendermaßen bestellen:**  
 1. Artikel auswählen z.B. 85147  
 2. Ausführung auswählen z.B. 591  
 3. Grifffarbe auswählen z.B. 040  
 xxxxx xxx xxx  
 Art.-Nr. Ausführung Grifffarbe

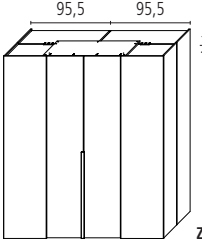
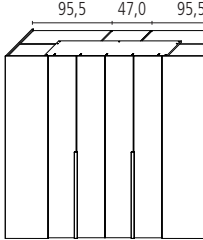

Begehbare Kleiderschränke	
 	 <p>Empfohlene Deckenhöhe zur Montage = Schrankhöhe + 10 cm</p>
<b>Art.-Nr.</b> <b>85148</b>	<b>85149</b>
Begehbarer Kleiderschrank mit 1 Falttür, 1 Mittelseite, 4 lange Böden, 4 kurze Böden, 2 lange Kleiderstangen, 2 kurze Kleiderstangen, inkl. Gleiter, inkl. LED-Beleuchtung	Begehbarer Kleiderschrank mit 2 Falttüren, 2 Mittelseiten, 4 lange Böden, 6 kurze Böden, 2 lange Kleiderstangen, 3 kurze Kleiderstangen, inkl. Gleiter, inkl. LED-Beleuchtung
<b>Maße B x H x T</b> 196,5 x 222,5 x 100	246,5 x 222,5 x 100
<b>Korp. Melamin</b>	
<b>Korp. HG</b>	



**Ausführungen begehbare Kleiderschränke**  
**Korpus Melamin, Front Hochglanz**  
**393** Korpus: Riviera Eiche Front: Kristallweiß Hochglanz  
**581** Korpus: Riviera Eiche Front: Pacific Blau Hochglanz  
**582** Korpus: Riviera Eiche Front: Lilac Grey Hochglanz  
**644** Korpus: Alpinweiß Front: Kristallweiß Hochglanz  
**592** Korpus: Alpinweiß Front: Pacific Blau Hochglanz  
**593** Korpus: Alpinweiß Front: Lilac Grey Hochglanz

**Ausführungen begehbare Kleiderschränke**  
**Korpus und Front Hochglanz**  
**849** Korpus und Front: Kristallweiß Hochglanz  
**590** Korpus und Front: Pacific Blau Hochglanz  
**591** Korpus und Front: Lilac Grey Hochglanz



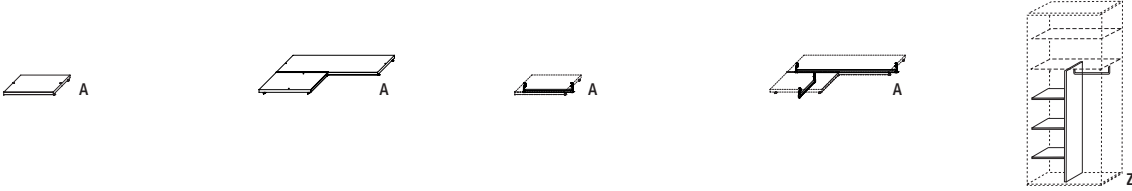
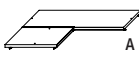

**Farbausführungen Griffe**  
**040** Pink  
**041** Pacific dunkel  
**042** Alu

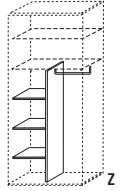



**Artikel bitte folgendermaßen bestellen:**  
 1. Artikel auswählen z.B. 85147  
 2. Ausführung auswählen z.B. 591  
 3. Grifffarbe auswählen z.B. 040  
 xxxxx xxx xxx  
 Art.-Nr. Ausführung Grifffarbe



Zubehör für begehbare Kleiderschränke				
				
<b>Art.-Nr.</b> <b>85150/007</b>	<b>85151/007</b>	<b>85152/007</b>	<b>85153/007</b>	<b>85154/007</b>
Einlegeboden kurz	Einlegeboden für Ecke	Kleiderstange kurz	2 Kleiderstangen für Ecke	Inneneinteilung für eine Innenbreite von 95,5 cm
<b>Maße B x T</b> 47 x 48,8	95,5 x 96,6	B 45,7		95,5 x 156,6 x 48,6
<b>EUR</b>				

# JUGEND | N-TRANCE

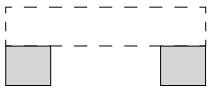

Zubehör für begehbaren Kleiderschrank 85149				
	Innenschubkästen für mittleres Fach (Fachbreite 47 cm)			mittige Anordnungsmöglichkeit
	 TA	 TA	 TA	
Art.-Nr.	<b>85155/007</b>	<b>85156/007</b>	<b>85157/007</b>	
	Innenschubkasten mit 2 Schubkästen, stellbar auf den Sockel, inklusive Oberboden	Innenschubkasten mit 4 Schubkästen, stellbar auf den Sockel, inklusive Oberboden	Innenschubkasten mit 6 Schubkästen, stellbar auf den Sockel, inklusive Oberboden	
Maße B x H x T	47 x 41,5 x 49	47 x 80 x 49	47 x 118,5 x 49	
EUR				

Zubehör für begehbare Kleiderschränke 85147, 85220, 85148 und 85149				
	Innenschubkästen für seitliche Fächer (Fachbreite 47 cm)			Seitliche Anordnungsmöglichkeiten
	 TA	 TA	 TA	  Bei den begehbaren Kleiderschränken Art.-Nrn. 85147 und 85220 können die Innenschubkästen nur auf der breiten Seite positioniert werden.
Art.-Nr.	<b>85158/007</b>	<b>85159/007</b>	<b>85160/007</b>	
	Innenschubkasten mit 2 Schubkästen, stellbar auf den Sockel, inklusive Oberboden, rechts und links verwendbar	Innenschubkasten mit 4 Schubkästen, stellbar auf den Sockel, inklusive Oberboden, rechts und links verwendbar	Innenschubkasten mit 6 Schubkästen, stellbar auf den Sockel, inklusive Oberboden, rechts und links verwendbar	
Maße B x H x T	47 x 41,5 x 49	47 x 80 x 49	47 x 118,5 x 49	
EUR				

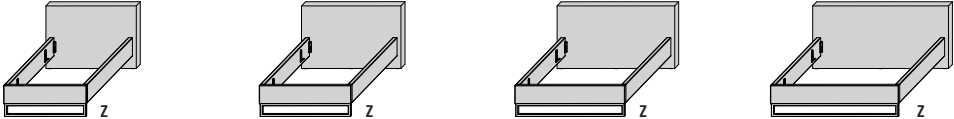
# JUGEND | N-TRANCE

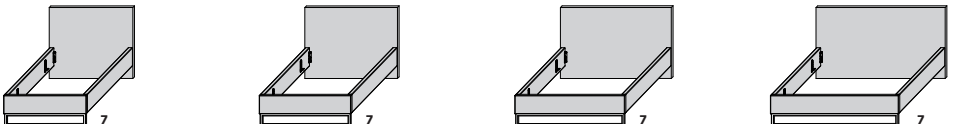
Polsterliege mit breitem Kopfteil					
					<b>Stoffausführungen Polsterliege</b> <b>791</b> Pink <b>790</b> Pacific Blau <b>789</b> Grau  <b>Farbausführungen Kufe</b> <b>040</b> Pink <b>041</b> Pacific dunkel <b>042</b> Alu
	<b>Art.-Nr.</b> <b>85161</b> Polsterliege Liegefläche 90 x 200 cm	<b>85162</b> Polsterliege Liegefläche 100 x 200 cm	<b>85163</b> Polsterliege Liegefläche 120 x 200 cm	<b>85164</b> Polsterliege Liegefläche 140 x 200 cm	<b>Artikel bitte folgendermaßen bestellen:</b> 1. Artikel auswählen z.B. 85161 2. Stoffausführung auswählen z.B. 791 3. Kufenfarbe auswählen z.B. 040 xxxxx xxx xxx Art.-Nr. Ausführung Kufenfarbe
<b>Maße B x H x T</b>	110 x 75 x 220	120 x 75 x 220	140 x 75 x 220	160 x 75 x 220	
<b>EUR</b>					

Polsterliege mit schmalem Kopfteil					
					<b>Stoffausführungen Polsterliege</b> <b>791</b> Pink <b>790</b> Pacific Blau <b>789</b> Grau  <b>Farbausführungen Kufe</b> <b>040</b> Pink <b>041</b> Pacific dunkel <b>042</b> Alu
	<b>Art.-Nr.</b> <b>85165</b> Polsterliege Liegefläche 90 x 200 cm	<b>85166</b> Polsterliege Liegefläche 100 x 200 cm	<b>85167</b> Polsterliege Liegefläche 120 x 200 cm	<b>85168</b> Polsterliege Liegefläche 140 x 200 cm	<b>Artikel bitte folgendermaßen bestellen:</b> 1. Artikel auswählen z.B. 85165 2. Stoffausführung auswählen z.B. 791 3. Kufenfarbe auswählen z.B. 040 xxxxx xxx xxx Art.-Nr. Ausführung Kufenfarbe
<b>Maße B x H x T</b>	101 x 85 x 210	111 x 85 x 210	131 x 85 x 210	151 x 85 x 210	
<b>EUR</b>					

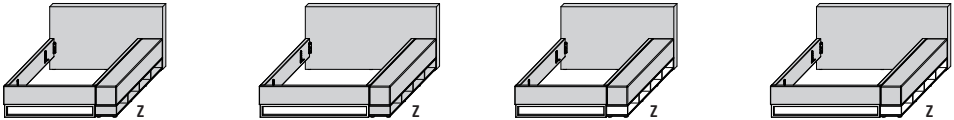
Polsterliege mit Stauraumbank				
	 Fächer der Stauraumbank: Riviera Eiche-Nachbildung (M 259)	 Fächer der Stauraumbank: Alpinweiß (M 900)		
	USB-Ladestation im vorderen Fach der Stauraumbank!		USB-Ladestation im vorderen Fach der Stauraumbank!	
<b>Art.-Nr.</b> <b>85169</b> Polsterliege mit Stauraumbank Liegefläche 100 x 200 cm, links und rechts verwendbar	<b>85170</b> Polsterliege mit Stauraumbank Liegefläche 120 x 200 cm, links und rechts verwendbar	<b>85171</b> Polsterliege mit Stauraumbank Liegefläche 100 x 200 cm, links und rechts verwendbar	<b>85172</b> Polsterliege mit Stauraumbank Liegefläche 120 x 200 cm, links und rechts verwendbar	<b>Artikel bitte folgendermaßen bestellen:</b> 1. Artikel auswählen z.B. 85169 2. Stoffausführung auswählen z.B. 791 3. Kufenfarbe auswählen z.B. 040 xxxxx xxx xxx Art.-Nr. Ausführung Kufenfarbe
<b>Maße B x H x T</b>	136 x 75 x 220	156 x 75 x 220	136 x 75 x 220	156 x 75 x 220
<b>EUR</b>				

# JUGEND | N-TRANCE

Liege mit Holzkopfteil				
	<p>An diese Liegen kann seitlich der Schreibtisch Art.-Nr. 85211 angestellt werden. Die Liege sollte dann 3-seitig frei im Raum stehen.</p>			
<p>Textiles Zubehör entnehmen Sie bitte der separaten Preisliste!</p>				
Art.-Nr.	<b>85173</b>	<b>85174</b>	<b>85175</b>	<b>85176</b>
	Liege Liegefläche 90 x 200 cm	Liege Liegefläche 100 x 200 cm	Liege Liegefläche 120 x 200 cm	Liege Liegefläche 140 x 200 cm
Maße B x H x T	96 x 75 x 205	106 x 75 x 205	126 x 75 x 205	146 x 75 x 205
KT Melamin				
KT HG				
<p><b>Ausführungen Liege Kopfteil Melamin</b></p> <p><b>281</b> Betrahmen: Riviera Eiche Kopfteil: Riviera Eiche</p> <p><b>Ausführungen Liege Kopfteil Hochglanz</b></p> <p><b>393</b> Betrahmen: Riviera Eiche Kopfteil: Kristallweiß Hochglanz  <b>581</b> Betrahmen: Riviera Eiche Kopfteil: Pacific Blau Hochglanz  <b>582</b> Betrahmen: Riviera Eiche Kopfteil: Lilac Grey Hochglanz  <b>644</b> Betrahmen: Alpinweiß Kopfteil: Kristallweiß Hochglanz  <b>592</b> Betrahmen: Alpinweiß Kopfteil: Pacific Blau Hochglanz  <b>593</b> Betrahmen: Alpinweiß Kopfteil: Lilac Grey Hochglanz</p> <p><b>Farbausführungen Kufe</b></p> <p><b>040</b> Pink  <b>041</b> Pacific dunkel  <b>042</b> Alu</p> <p><b>Artikel bitte folgendermaßen bestellen:</b>                      1. Artikel auswählen z.B. 85173                      2. Ausführung auswählen z.B. 281                      3. Kufenfarbe auswählen z.B. 040                      xxxxx xxx xxx                      Art.-Nr. Ausführung Kufenfarbe</p>				
<p>1. Artikel auswählen z.B. 85173</p> <p>2. Ausführung auswählen z.B. 281</p> <p>3. Kufenfarbe auswählen z.B. 040</p> <p>xxxxx xxx xxx</p> <p>Art.-Nr. Ausführung Kufenfarbe</p>				



Zubehör		
		<p><b>Ausführungen Wandbord</b></p> <p><b>281</b> Korpus: Riviera Eiche  <b>943</b> Korpus: Alpinweiß</p>
Art.-Nr.	<b>85178/007</b>	<b>85212</b>
	LED-Bettleuchte mit Flexarm und Sensorschalter am Leuchtenkopf, 1,7 WATT, inkl. Steckertrafo	Wandbord
Maße B x H x T	100 x 28,8 x 19,9	
EUR		

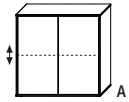
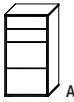
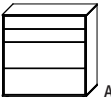

# JUGEND | N-TRANCE

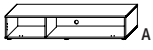

Kommoden					
	Alle Kommoden sind mit Push-to-Open ausgestattet				<b>Ausführungen Kommoden Korpus und Front Melamin</b> <b>281</b> Korpus und Front: Riviera Eiche  <b>Ausführungen Kommoden Korpus Melamin, Front Hochglanz</b> <b>393</b> Korpus: Riviera Eiche Front: Kristallweiß Hochglanz <b>581</b> Korpus: Riviera Eiche Front: Pacific Blau Hochglanz <b>582</b> Korpus: Riviera Eiche Front: Lilac Grey Hochglanz <b>644</b> Korpus: Alpinweiß Front: Kristallweiß Hochglanz <b>592</b> Korpus: Alpinweiß Front: Pacific Blau Hochglanz <b>593</b> Korpus: Alpinweiß Front: Lilac Grey Hochglanz
					
<b>Art.-Nr.</b>	<b>85181</b>	<b>85182</b>	<b>85183</b>	<b>85184</b>	
	Nachtkommode 2 Schubkästen, inkl. Gleiter	Kommode 2 Türen, 1 Einlegeboden, inkl. Gleiter	Kommode, schmal 4 Schubkästen, inkl. Gleiter	Kommode, breit 4 Schubkästen, inkl. Gleiter	<b>Ausführungen Kommoden Korpus und Front Hochglanz</b> <b>849</b> Korpus und Front: Kristallweiß Hochglanz <b>590</b> Korpus und Front: Pacific Blau Hochglanz <b>591</b> Korpus und Front: Lilac Grey Hochglanz
<b>Maße B x H x T</b>	54 x 43,5 x 39,5	104 x 101 x 39,5	54 x 101 x 39,5	104 x 101 x 39,5	
<b>Melamin</b>					
<b>Melamin / HG</b>					
<b>Hochglanz</b>					

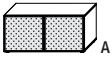
Unterteile / HiFi-Elemente					
					<b>Ausführungen Unterteile Korpus Melamin</b> <b>281</b> Korpus: Riviera Eiche <b>943</b> Korpus: Alpinweiß  <b>Ausführungen Unterteile Korpus HG</b> <b>849</b> Korpus: Kristallweiß Hochglanz <b>590</b> Korpus: Pacific Blau Hochglanz <b>591</b> Korpus: Lilac Grey Hochglanz
					
<b>Art.-Nr.</b>	<b>85185</b>	<b>85186</b>			
	Unterteil 2 kleine Fächer, inkl. Gleiter	Unterteil 1 großes und 1 kleines Fach, inkl. Gleiter			
<b>Maße B x H x T</b>	90 x 26,6 x 39,7	134,4 x 26,6 x 39,7			
<b>Korp. Melamin</b>					
<b>Korp. HG</b>					

Unterteile / HiFi-Elemente					
	Klappen und Türen sind mit Push-to-Open ausgestattet				<b>Ausführungen Unterteile Korpus Melamin</b> <b>281</b> Korpus: Riviera Eiche <b>943</b> Korpus: Alpinweiß  <b>Ausführungen Unterteile Korpus HG</b> <b>849</b> Korpus: Kristallweiß Hochglanz <b>590</b> Korpus: Pacific Blau Hochglanz <b>591</b> Korpus: Lilac Grey Hochglanz
					
<b>Art.-Nr.</b>	<b>85187</b>	<b>85188</b>	<b>85189</b>		
	Unterteil Klappe mit Alurahmen und Akustikstoff- bespannung (hellgrau), 2 kleine Fächer, inkl. Gleiter	Unterteil Klappe mit Alurahmen und Akustikstoff- bespannung (hellgrau), 1 großes und 1 kleines Fach, inkl. Gleiter	Kommode mit 2 Türen mit Alurahmen und Akustikstoff- bespannung (hellgrau), inkl. Gleiter		
<b>Maße B x H x T</b>	90 x 26,6 x 42	134,4 x 26,6 x 42	90 x 41,6 x 42		
<b>Korp. Melamin</b>					
<b>Korp. HG</b>					

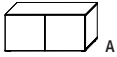
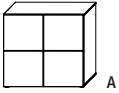
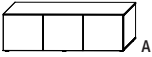
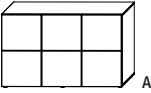

# JUGEND | N-TRANCE



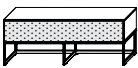
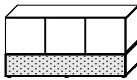
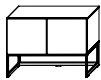
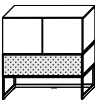
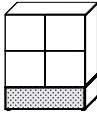

Kommoden mit Türen						
	Türen sind mit Push-to-Open ausgestattet					<b>Ausführungen Kommoden Korpus und Front Melamin</b> <b>281</b> Korpus und Front: Riviera Eiche  <b>Ausführungen Kommoden Korpus Melamin, Front Hochglanz</b> <b>393</b> Korpus: Riviera Eiche Front: Kristallweiß Hochglanz <b>581</b> Korpus: Riviera Eiche Front: Pacific Blau Hochglanz <b>582</b> Korpus: Riviera Eiche Front: Lilac Grey Hochglanz <b>644</b> Korpus: Alpinweiß Front: Kristallweiß Hochglanz <b>592</b> Korpus: Alpinweiß Front: Pacific Blau Hochglanz <b>593</b> Korpus: Alpinweiß Front: Lilac Grey Hochglanz
						
Art.-Nr.	<b>85190</b>	<b>85191</b>	<b>85192</b>	<b>85193</b>	<b>85194</b>	
	Kommode mit 1 Tür, inkl. Gleiter	Kommode mit 2 Türen, inkl. Gleiter	Kommode mit 4 Türen, 1 Mittelseite, 2 Böden, inkl. Gleiter	Kommode mit 3 Türen, inkl. Gleiter	Kommode mit 6 Türen, 2 Mittelseiten, 3 Böden, inkl. Gleiter	<b>Ausführungen Kommoden Korpus und Front Hochglanz</b> <b>849</b> Korpus und Front: Kristallweiß Hochglanz <b>590</b> Korpus und Front: Pacific Blau Hochglanz <b>591</b> Korpus und Front: Lilac Grey Hochglanz
Maße B x H x T	45,2 x 41,6 x 41,6	90 x 41,6 x 41,6	90 x 81,6 x 41,6	134,4 x 41,6 x 41,6	134,4 x 81,6 x 41,6	
Melamin						
Melamin / HG						
Hochglanz						

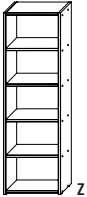
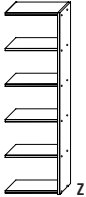
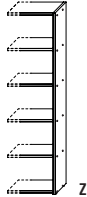
Kufen				
				<b>Ausführungen Kufe</b> <b>040</b> Pink <b>041</b> Pacific dunkel <b>042</b> Alu
				
Art.-Nr.	<b>85195</b>	<b>85196</b>	<b>85197</b>	
	Kufe passend zur Kommode mit 1 Tür Art.-Nr. 85190	Kufe passend zu den Unterteilen Art.-Nm. 85185 und 85187, den Kommoden mit 2 Türen Art.-Nm. 85189 und 85191 und mit 4 Türen Art.-Nr. 85192	Kufe passend zu den Unterteilen Art.-Nm. 85186 und 85188, der Kommode mit 3 Türen Art.-Nr. 85193 und mit 6 Türen Art.-Nr. 85194	
Maße B x H x T	44,8 x 26,6 x 39,7	89,6 x 26,6 x 39,7	134 x 26,6 x 39,7	
EUR				

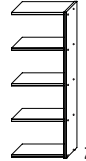
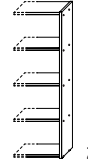
Stellbeispiele					
					
	Kombination bestehend aus: Unterteil Art.-Nr. 85188 und Kufe Art.-Nr. 85197				
	Kombination bestehend aus: Kommode Art.-Nr. 85193 und Unterteil Art.-Nr. 85188				
	Kombination bestehend aus: Kommode Art.-Nr. 85191 und Kufe Art.-Nr. 85196				
	Kombination bestehend aus: Kommode Art.-Nr. 85191, Unterteil Art.-Nr. 85187 und Kufe Art.-Nr. 85196				
	Kombination bestehend aus: Kommode Art.-Nr. 85192 und Unterteil Art.-Nr. 85187				
Maße B x H x T	134,4 x 51,6 x 42	134,4 x 66,6 x 42	90 x 66,6 x 41,6	90 x 91,6 x 42	90 x 106,6 x 42
EUR					

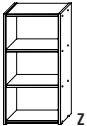
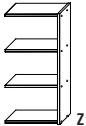
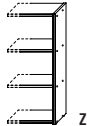
# JUGEND | N-TRANCE



Regalsystem							
							<b>Ausführungen Regalsystem</b> <b>281</b> Korpus: Riviera Eiche <b>943</b> Korpus: Alpinweiß
<b>Art.-Nr.</b>	<b>85198</b>	<b>85199</b>	<b>85214</b>	<b>85200</b>	<b>85201</b>	<b>85215</b>	
	Regal 5 Fächer, inkl. Stellfüße mit Höhenausgleich	Anbauregal 5 Fächer, inkl. Stellfüße mit Höhenausgleich	Maßausgleichsregal max. 100 cm breit, inkl. Stellfüße mit Höhenausgleich	Regal 4 Fächer, inkl. Stellfüße mit Höhenausgleich	Anbauregal 4 Fächer, inkl. Stellfüße mit Höhenausgleich	Maßausgleichsregal max. 100 cm breit, inkl. Stellfüße mit Höhenausgleich	
<b>Maße B x H x T</b>	70 x 222,5 x 39,7	67,2 x 222,5 x 39,7	max. 100 x 222,5 x 39,7	70 x 179 x 39,7	67,2 x 179 x 39,7	max. 100 x 179 x 39,7	
<b>EUR</b>							

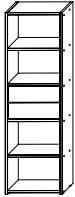

Regalsystem							
							<b>Ausführungen Regalsystem</b> <b>281</b> Korpus: Riviera Eiche <b>943</b> Korpus: Alpinweiß
<b>Art.-Nr.</b>	<b>85202</b>	<b>85203</b>	<b>85216</b>	<b>85204</b>	<b>85205</b>	<b>85217</b>	
	Regal 3 Fächer, inkl. Stellfüße mit Höhenausgleich	Anbauregal 3 Fächer, inkl. Stellfüße mit Höhenausgleich	Maßausgleichsregal max. 100 cm breit, inkl. Stellfüße mit Höhenausgleich	Regal 2 Fächer, inkl. Stellfüße mit Höhenausgleich	Anbauregal 2 Fächer, inkl. Stellfüße mit Höhenausgleich	Maßausgleichsregal max. 100 cm breit, inkl. Stellfüße mit Höhenausgleich	
<b>Maße B x H x T</b>	70 x 135,5 x 39,7	67,2 x 135,5 x 39,7	max. 100 x 135,5 x 39,7	70 x 92 x 39,7	67,2 x 92 x 39,7	max. 100 x 92 x 39,7	
<b>EUR</b>							

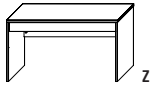
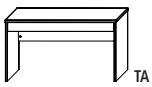
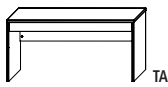
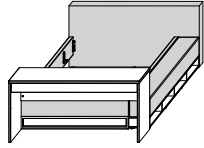
Regalsystem	
Artikel ist mit Push-to-Open ausgestattet   	<b>Ausführungen Schubkasten-Einsatz</b> <b>Front Melamin</b> <b>281</b> Front: Riviera Eiche  <b>Ausführungen Schubkasten-Einsatz</b> <b>Front Hochglanz</b> <b>849</b> Front: Kristallweiß Hochglanz <b>590</b> Front: Pacific Blau Hochglanz <b>591</b> Front: Lilac Grey Hochglanz
<b>Art.-Nr.</b>	<b>85206</b> <b>Stellbeispiel</b>
	Schubkasteneinsatz mit 2 Schubkästen, zwischen 2 Regalböden montierbar  Kombination bestehend aus: Regal mit 5 Fächern Art.-Nr. 85198 und Schubkasteneinsatz Art.-Nr. 85206
<b>Maße B x H x T</b>	64,4 x 40,3 x 39
<b>Front Melamin</b>	
<b>Front HG</b>	

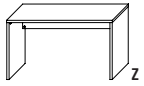
# JUGEND | N-TRANCE

Wangenschreibtische				
	 <p>Die Wangenschreibtische Art-Nr. 85209 und 85210 können einzeln gestellt werden oder mit den Polsterliegen mit Stauraumbank kombiniert werden.</p>			<p><b>Ausführungen Schreibtische Front Melamin</b></p> <p><b>281</b> Korpus: Riviera Eiche Front: Riviera Eiche</p> <p><b>Ausführungen Schreibtische Front Hochglanz</b></p> <p><b>393</b> Korpus: Riviera Eiche Front: Kristallweiß Hochglanz  <b>581</b> Korpus: Riviera Eiche Front: Pacific Blau Hochglanz  <b>582</b> Korpus: Riviera Eiche Front: Lilac Grey Hochglanz  <b>644</b> Korpus: Alpinweiß Front: Kristallweiß Hochglanz  <b>592</b> Korpus: Alpinweiß Front: Pacific Blau Hochglanz  <b>593</b> Korpus: Alpinweiß Front: Lilac Grey Hochglanz</p>
				
Art.-Nr.	<b>85207</b>	<b>85209</b>	<b>85210</b>	<b>Stellbeispiel</b>
	Wangenschreibtisch mit 1 großen Schubkasten	Wangenschreibtisch mit 1 Schubkasten, kann mit Stauraumbank Art.-Nr. 85169 und 85171 kombiniert werden	Wangenschreibtisch mit 1 Schubkasten, kann mit Stauraumbank Art.-Nr. 85170 und 85172 kombiniert werden	Kombination bestehend aus: Polsterliege mit Stauraumbank Art.-Nr. 85171 und Wangenschreibtisch Art.-Nr. 85209
Maße B x H x T	136,4 x 75 x 60	136,4 x 75 x 45,5	156,4 x 75 x 45,5	136,4 x 75 x 264
Front Melamin				
Front HG				

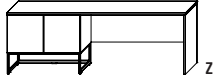
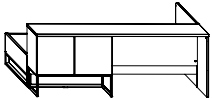
Wangenschreibtisch		Rollcontainer	
	<p><b>Ausführungen Wangenschreibtisch</b></p> <p><b>281</b> Korpus: Riviera Eiche  <b>943</b> Korpus: Alpinweiß</p>		<p><b>Ausführungen Rollcontainer Front Melamin</b></p> <p><b>281</b> Korpus und Front: Riviera Eiche</p> <p><b>Ausführungen Rollcontainer Front Hochglanz</b></p> <p><b>644</b> Korpus: Alpinweiß Front: Kristallweiß Hochglanz</p>
			
Art.-Nr.	<b>85213</b>		<b>85208</b>
	Wangenschreibtisch		Rollcontainer mit 3 Schubkästen und Schloß
Maße B x H x T	130 x 72,3 x 60		42,8 x 55,5 x 50
Front Melamin			
Front HG			

Schreibtisch mit Kufe			
	 <p>Dieser Artikel kann einzeln gestellt werden oder mit den Liegen mit Holzkopfteil Art.-Nrn. 85173 bis 85176 kombiniert werden.</p> <p>Türen sind mit Push-to-Open ausgestattet. Türen sind drehbar!</p>		<p><b>Ausführungen Schreibtisch Front Melamin</b></p> <p><b>281</b> Korpus: Riviera Eiche Front: Riviera Eiche</p> <p><b>Ausführungen Schreibtisch Front Hochglanz</b></p> <p><b>393</b> Korpus: Riviera Eiche Front: Kristallweiß Hochglanz  <b>581</b> Korpus: Riviera Eiche Front: Pacific Blau Hochglanz  <b>582</b> Korpus: Riviera Eiche Front: Lilac Grey Hochglanz  <b>644</b> Korpus: Alpinweiß Front: Kristallweiß Hochglanz  <b>592</b> Korpus: Alpinweiß Front: Pacific Blau Hochglanz  <b>593</b> Korpus: Alpinweiß Front: Lilac Grey Hochglanz</p> <p><b>Farbausführungen Kufe</b></p> <p><b>040</b> Pink  <b>041</b> Pacific dunkel  <b>042</b> Alu</p>
			
Art.-Nr.	<b>85211</b>	<b>Stellbeispiel</b>	
	Schreibtisch inkl. Unterteil mit Türen und Kufen, rechts und links verwendbar	Kombination bestehend aus: Liege mit Holzkopfteil Art.-Nr. 85173 und Schreibtisch Art.-Nr. 85211	<p><b>Artikel bitte folgendermaßen bestellen:</b></p> <p>1. Artikel auswählen z.B. 85211                  2. Ausführung auswählen z.B. 281                  3. Kufenfarbe auswählen z.B. 040</p> <p>xxxxx xxx xxx</p> <p>Art.-Nr. Ausführung Kufenfarbe</p> 
Maße B x H x T	205 x 75 x 44		
Front Melamin			
Front HG			

# ENERGIEEFFIZIENZÜBERSICHT | N-TRANCE



85141/007 Innenbeleuchtung, linkes Profil

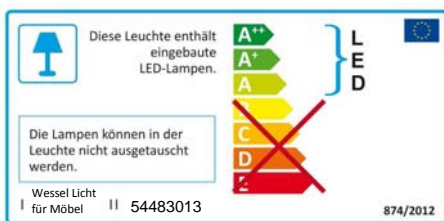

85142/007 Innenbeleuchtung, rechtes Profil



85143/007 Innenbeleuchtung, rechtes und linkes Profil



85144/007 LED-Aufsatzleuchte

# ENERGIEEFFIZIENZÜBERSICHT | N-TRANCE



85147  
85220

Begehbarer Kleiderschrank, 160,6 cm breit  
Begehbarer Kleiderschrank, 160,6 cm breit

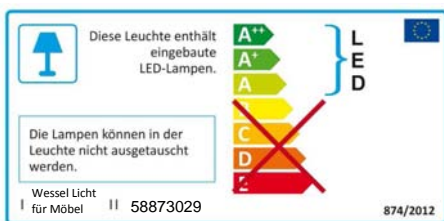

85148

Begehbarer Kleiderschrank, 196,5 cm breit

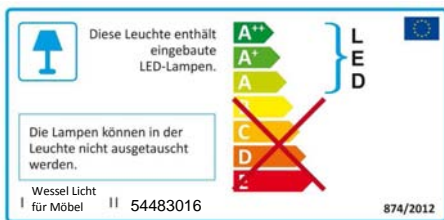

85149

Begehbarer Kleiderschrank, 246,5 cm breit

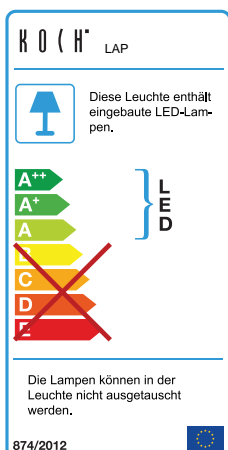

85178/007

LED-Bettleuchte

# NOTIZEN

---

A series of horizontal dashed lines for taking notes.

**WIR SIND FÜR SIE DA** Folgende Servicezeiten gelten für alle Wellemöbel-Kunden:

---

**Montag-Freitag: 8.30 Uhr - 12.30 Uhr | 13.30 Uhr - 17.00 Uhr**

Fon: +49 52 52 98 90 0 | Fax: +49 52 52 98 90 585  
sowie die bekannten Durchwahl-Nummern der Vertriebsteams

**WELLEMÖBEL**  
DIE SYSTEMEINRICHTER ■