



KLEIDERSCHRANKWUNDER | KSW

- Flexibel planbares Kleiderschranksystem in 5-cm-Schritten (ab einer Breite von 70 cm)
- Passt sich durch verschiedene Bauhöhen nahezu jeder Raumsituation an
- Fronten in 16 abwechslungsreichen Ausführungen erhältlich, 13 davon als Echt-Lack-Hochglanzfarben
- Durch optisch abgestimmte Betten und Kommoden wird dieses Programm zur Kompletteneinrichtung für jeden noch so problematischen Schlafzimmergrundriss
- Beimöbel wie Schreibtisch und Unterschrank ermöglichen Einrichtungslösungen weit über das reine Schlafzimmer hinaus
- standardmäßig Bügelgriffe (Metall, verchromt) mit Bohrabstand 320 mm und 128 mm
- gegen Aufpreis Bügelgriffe (Metall, matt) mit Bohrabstand 320 mm und 128 mm

Keine Sonderanfertigungen möglich!

Stand 08/08/2017 Technische Änderungen, Modellabweichungen und Druckfehler vorbehalten.



WELLEMÖBEL
DIE SYSTEMEINRICHTER

SCHRÄNKE, BETTEN UND BEIMÖBEL 3-8

ZUBEHÖR 8-9

ENERGIEEFFIZIENZÜBERSICHT 10

AUSFÜHRUNGEN

Ausführung: **891**
Korpus: **Alpinweiß** (M 900)
Front: **Alpinweiß Hochglanz** (D 900)

Ausführung: **842**
Korpus: **Alpinweiß** (M 900)
Front: **Macchiato Hochglanz** (D 930)

Ausführung: **595**
Korpus: **Alpinweiß** (M 900)
Front: **Sandgrau Hochglanz** (D 934)

Ausführung: **596**
Korpus: **Alpinweiß** (M 900)
Front: **Lava Hochglanz** (D 121)

Ausführung: **830**
Korpus: **Alpinweiß** (M 900)
Front: **Vulkangrau Hochglanz** (D 938)

Ausführung: **597**
Korpus: **Alpinweiß** (M 900)
Front: **Rubinrot Hochglanz** (D 697)

Ausführung: **599**
Korpus: **Alpinweiß** (M 900)
Front: **Lila Hochglanz** (D 125)

Ausführung: **600**
Korpus: **Alpinweiß** (M 900)
Front: **Olive Hochglanz** (D 126)

Ausführung: **804**
Korpus: **Alpinweiß** (M 900)
Front: **Blau Saphir Hochglanz** (D 165)

Ausführung: **994**
Korpus: **Alpinweiß** (M 900)
Front: **Schwarz Hochglanz** (D 911)

Ausführung: **592**
Korpus: **Alpinweiß** (M 900)
Front: **Pacific Blau Hochglanz** (D 260)

Ausführung: **593**
Korpus: **Alpinweiß** (M 900)
Front: **Lilac Grey Hochglanz** (D 261)

Ausführung: **048**
Korpus: **Alpinweiß** (M 900)
Front: **Beton Hochglanz** (D 267)

NEU

Ausführung: **635**
Korpus: **Alpinweiß** (M 900)
Front: **Wildeiche-Nachb. Struktur** (W 171)

Ausführung: **584**
Korpus: **Alpinweiß** (M 900)
Front: **Nordland Esche-Nachb. Struktur** (W 194)

Ausführung: **586**
Korpus: **Alpinweiß** (M 900)
Front: **Santhia Eiche-Nachbildung Struktur** (W 195)

AUSFÜHRUNGEN FÜR BETTEN MIT KUNSTLEDER-POLSTERKOPFTEIL (SEITE 6)

Ausführung: **943**
Bettrahmen: **Alpinweiß** (M 900)
Kopfteil: **Weiß** (S 928)

Ausführung: **601**
Bettrahmen: **Alpinweiß** (M 900)
Kopfteil: **Macchiato** (S 949)

Ausführung: **602**
Bettrahmen: **Alpinweiß** (M 900)
Kopfteil: **Sandgrau** (S 925)

Ausführung: **603**
Bettrahmen: **Alpinweiß** (M 900)
Kopfteil: **Lava** (S 121)

Ausführung: **604**
Bettrahmen: **Alpinweiß** (M 900)
Kopfteil: **Vulkangrau** (S 938)

Ausführung: **607**
Bettrahmen: **Alpinweiß** (M 900)
Kopfteil: **Rubinrot** (S 697)

Ausführung: **608**
Bettrahmen: **Alpinweiß** (M 900)
Kopfteil: **Lila** (S 125)



Ausführung: **609**
Bettrahmen: **Alpinweiß** (M 900)
Kopfteil: **Olive** (S 126)





Ausführung: **634**
Bettrahmen: **Alpinweiß** (M 900)
Kopfteil: **Blau Saphir/Pacific Blau** (S 165)

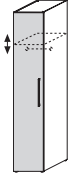
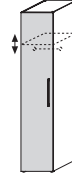
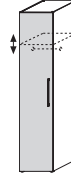



Ausführung: **605**
Bettrahmen: **Alpinweiß** (M 900)
Kopfteil: **Schwarz** (S 954)

Ausführung: **787**
Bettrahmen: **Alpinweiß** (M 900)
Kopfteil: **Lilac Grey** (S 261)



KLEIDERSCHRANKWUNDER | KSW





Drehtürenschränke (H 208 cm)					
					
Art.-Nr.	81300	81301	81302	81303	81304
	Kleiderschrank 1-türig, 1 Einlegeboden, 1 Kleiderstange, links und rechts verwendbar	Kleiderschrank 1-türig, 1 Einlegeboden, 1 Kleiderstange, links und rechts verwendbar	Kleiderschrank 1-türig, 1 Einlegeboden, 1 Kleiderstange, links und rechts verwendbar	Kleiderschrank 1-türig, 1 Einlegeboden, 1 Kleiderstange, links und rechts verwendbar	Kleiderschrank 2-türig, 1 Einlegeboden, 1 Kleiderstange
Maße B x H x T	30 x 208 x 57	40 x 208 x 57	45 x 208 x 57	50 x 208 x 57	100 x 208 x 57
EUR HG					
EUR Dekor					

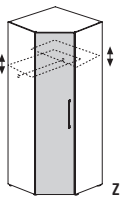
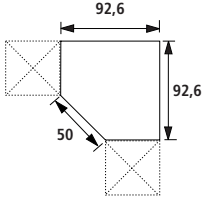
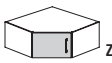

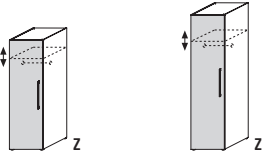

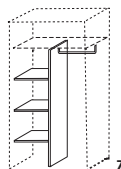
Aufsätze					
					
Art.-Nr.	81340	81341	81342	81343	81344
	Aufsatz 1-türig, für 30 cm breite Schränke, links und rechts verwendbar	Aufsatz 1-türig, für 40 cm breite Schränke, links und rechts verwendbar	Aufsatz 1-türig, für 45 cm breite Schränke, links und rechts verwendbar	Aufsatz 1-türig, für 50 cm breite Schränke, links und rechts verwendbar	Aufsatz 2-türig, für 100 cm breite Schränke
Maße B x H x T	30 x 32 x 57	40 x 32 x 57	45 x 32 x 57	50 x 32 x 57	100 x 32 x 57
EUR HG					
EUR Dekor					

Einlegeböden					
					
Art.-Nr.	81308/001	81309/001	81310/001	81311/001	81312/001
	2er-Bodenset für 30 cm breite Schränke	2er-Bodenset für 40 cm breite Schränke	2er-Bodenset für 45 cm breite Schränke	2er-Bodenset für 50 cm breite Schränke	2er-Bodenset für 100 cm breite Schränke
Maße B x H x T	27 x 2 x 49,5	37 x 2 x 49,5	42 x 2 x 49,5	47 x 2 x 49,5	97 x 2 x 49,5
EUR					

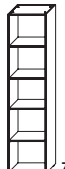

KLEIDERSCHRANKWUNDER | KSW





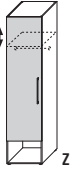
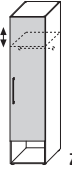
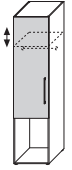
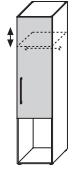

Eckschrank				reduzierte Höhen		
						
Art.-Nr.	81305	Grundriss	81345	81313/001	81306 81307	
	Eck-Kleiderschrank 1-türig, 2 Einlegeböden, 1 Kleiderstange, links und rechts verwendbar		Aufsatz 1-türig, für Eck-Kleiderschrank, links und rechts verwendbar	2er-Bodenset für Eck-Kleiderschrank	Kleiderschrank 1-türig, 1 Einlegeboden, 1 Kleiderstange, links und rechts verwendbar	Kleiderschrank 1-türig, 1 Einlegeboden, 1 Kleiderstange, links und rechts verwendbar
Maße B x H x T	92,6 x 208 x 92,6		92,6 x 32 x 92,6	88,8 x 2 x 49,5	50 x 144 x 57	50 x 176 x 57
EUR HG						
EUR Dekor						



Kleiderschrank-Inneneinrichtung				
				
Art.-Nr.	81354/001	81319/001	81335/001	81355/001
	Inneneinteilung passend zu 100 cm breiten Drehtürenschränken	Innenschubkästen 3 Stück, passend zu 100 cm breiten Drehtürenschränken	Spiegel zum nachträglichen Aufkleben auf Drehtüren (für innen und außen geeignet)	Innenschubkästen 3 Stück, passend zu 50 cm breiten Drehtürenschränken
Maße B x H x T	97 x 172,4	97 x 61 x 49,5	32 x 184	47 x 61 x 49,5
EUR				

Regal					
			Ausführungen Regale 943 Korpus: Alpinweiß 785 Korpus: Blau Saphir 915 Korpus: Macchiato 786 Korpus: Schwarz 663 Korpus: Sandgrau 784 Korpus: Pacific Blau 369 Korpus: Lava 783 Korpus: Lilac Grey 285 Korpus: Vulkangrau 123 Korpus: Beton 788 Korpus: Rubinrot 635 Korpus: Wildeiche-Nachb. 661 Korpus: Lila 577 Korpus: Nordland Esche-Nachb. 662 Korpus: Olive 544 Korpus: Santhia Eiche		
Art.-Nr.	81500	81519		81565	Stellbeispiel
	Regal	Aufsatzregal		Schubkästen 4er-Set passend zu Regal Art.-Nr. 81500	Kombination bestehend aus: Regal Art.-Nr. 81500 und Schubkästen Art.-Nr. 81565
Maße B x H x T	50 x 208 x 37	50 x 32 x 37			50 x 208 x 37
EUR HG					
EUR Dekor					

KLEIDERSCHRANKWUNDER | KSW

Kombischränke ohne Schubkästen (H 208 cm)						
 <p>Bitte Kombischränke immer mit Schubkästen ausstatten!</p>						
	Art.-Nr.	81395	81396	81397	81398	81399
	Kombischrank 50 cm breit, für 2 Schubkästen, links angeschlagen	Kombischrank 50 cm breit, für 2 Schubkästen, rechts angeschlagen	Kombischrank 50 cm breit, für 4 Schubkästen, links angeschlagen	Kombischrank 50 cm breit, für 4 Schubkästen, rechts angeschlagen	Kombischrank 100 cm breit, für 2 Schubkästen	Kombischrank 100 cm breit, für 4 Schubkästen
Maße B x H x T	50 x 208 x 57	50 x 208 x 57	50 x 208 x 57	50 x 208 x 57	100 x 208 x 57	100 x 208 x 57
EUR HG						
EUR Dekor						

Schubkästen für Kombischränke (H 208 cm)				Kleiderschrank-Inneneinrichtung		
						
Art.-Nr.	81401	81402	81403	81404	81311/001	81312/001
	Schubkästen 2er-Set passend zu Art.-Nrn. 81395 und 81396	Schubkästen 4er-Set passend zu Art.-Nrn. 81397 und 81398	Schubkästen 2er-Set passend zu Art.-Nr. 81399	Schubkästen 4er-Set passend zu Art.-Nr. 81400	2er-Bodenset für 50 cm breite Schränke	2er-Bodenset für 100 cm breite Schränke
Maße B x H x T					47 x 2 x 49,5	97 x 2 x 49,5
EUR HG						
EUR Dekor						

Stellbeispiele Kleiderschränke			
			
Art.-Nr.	Stellbeispiel 1:	Stellbeispiel 2:	Stellbeispiel 3:
	Kombination bestehend aus: 1 x Art.-Nr. 81304 2 x Art.-Nr. 81397 1 x Art.-Nr. 81398 3 x Art.-Nr. 81402	Kombination bestehend aus: 1 x Art.-Nr. 81303 1 x Art.-Nr. 81304 1 x Art.-Nr. 81400 1 x Art.-Nr. 81404	Kombination bestehend aus: 1 x Art.-Nr. 81395 2 x Art.-Nr. 81399 1 x Art.-Nr. 81396 2 x Art.-Nr. 81401 2 x Art.-Nr. 81403
Maße B x H x T	250 x 208 x 57	250 x 208 x 57	300 x 208 x 57

KLEIDERSCHRANKWUNDER | KSW

Betten mit Kopfteil in Frontfarbe

Bettseitenhöhe 35 cm

Bettrahmen 4-seitig

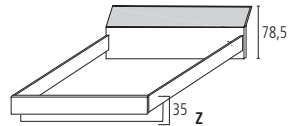

Gesamtbreite = Liegefläche + 6 cm
Gesamttiefe = 216 cm (inkl. Kopfteil)

	Tiefe	Breite 90 cm	Breite 100 cm	Breite 120 cm	Breite 140 cm	Breite 160 cm	Breite 180 cm
Art.-Nr.	200 cm	81348	81349	81350	81351	81352	81353
EUR HG							
EUR Dekor							

Betten mit Kopfteil in Frontfarbe, Bettfüße chromglänzend

Bettseitenhöhe 35 cm

Bettrahmen 4-seitig

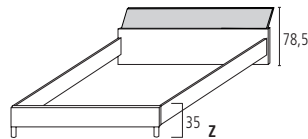

Gesamtbreite = Liegefläche + 6 cm
Gesamttiefe = 216 cm (inkl. Kopfteil)

	Tiefe	Breite 90 cm	Breite 100 cm	Breite 120 cm	Breite 140 cm	Breite 160 cm	Breite 180 cm
Art.-Nr.	200 cm	81334	81314	81315	81316	81346	81317
EUR HG							
EUR Dekor							

Betten mit Polsterkopfteil in Frontfarbe, Bettfüße chromglänzend

Bettseitenhöhe 42,5 cm

Bettrahmen 3-seitig

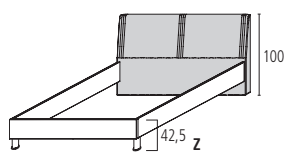

Gesamtbreite = Liegefläche + 12 cm
Gesamttiefe = 212 cm (inkl. Kopfteil)





Ausführungen Betten mit Kunstleder-Polsterkopfteil





- 943 Kopfteil: Weiß (S 928)
- 601 Kopfteil: Macchiato (S 949)
- 602 Kopfteil: Sandgrau (S 925)
- 603 Kopfteil: Lava (S 121)
- 604 Kopfteil: Vulkangrau (S 938)
- 607 Kopfteil: Rubinrot (S 697)
- 608 Kopfteil: Lila (S 125)
- 609 Kopfteil: Olive (S 126)
- 634 Kopfteil: Blau Saphir/Pacific Blau (S 165)
- 605 Kopfteil: Schwarz (S 954)
- 787 Kopfteil: Lilac Grey (S 261)

Bettseiten immer Alpinweiß



	Tiefe	Breite 140 cm	Breite 180 cm
Art.-Nr.	200 cm	81369	81370
EUR			

KLEIDERSCHRANKWUNDER | KSW

Nachtkommoden					
					
Art.-Nr.	81318	81501	81323	81502	81503
	Nachtkommode 2 Schubkästen	Nachtkommode 2 Schubkästen	Nachtkommode 3 Schubkästen	Nachtkommode 3 Schubkästen	Nachtkommode 4 Schubkästen
Maße B x H x T	50 x 36 x 39,5	50 x 42,5 x 39,5	50 x 52 x 39,5	50 x 61,7 x 39,5	50 x 68 x 39,5
EUR HG					
EUR Dekor					

Nachtkommode	Kommoden				
					
Art.-Nr.	81320	81327	81322	81321	81509
	Nachtkommode 1 Schubkasten	Kommode 5 Schubkästen	Kommode 5 Schubkästen	Kommode 1 Schubkasten, 2 Türen, 1 Einlegeboden	Kommode 5 Schubkästen, 2 Türen, 2 Einlegeböden
Maße B x H x T	53,5 x 34,5 x 39,5	50 x 84 x 39,5	100 x 84 x 39,5	100 x 84 x 39,5	130 x 84 x 39,5
EUR HG					
EUR Dekor					

KLEIDERSCHRANKWUNDER | KSW

Tisch / Unterschrank		
	 Platte und Rückwand immer in Korpusfarbe	
		
Art.-Nr.	81337	81338
	Schreibtisch/ Schminktisch mit Rückwand, Tischbeine chrom-glänzend	Unterschrank auf Rollen 3 Schubkästen
Maße B x H x T	120 x 72-75 x 65	50 x 55 x 39,5
EUR HG		
EUR Dekor		

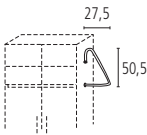
Zubehör		
		
Art.-Nr.	37925/001	37927/001
	LED-Aufsatzleuchte 2er Set, je 2 WATT, inkl. Stecker-EVG mit Fußschalter, Lichtfarbe: warmweiß	Kleiderstange (zur seitlichen Montage an der Korpusaußenseite)
Maße B x H x T	9,8 x 3,4	27,5 x 50,5
EUR		

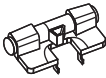
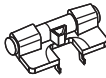
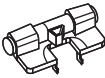
Zubehör			
	 Nicht geeignet für Kommode Art.-Nr. 81321		
			
Art.-Nr.	37963/001	37928/001	37929/001
	Türdämpfung 2er-Set, für alle Drehtürenschränke (2 Stück je Tür erforderlich)	Türdämpfung 6er-Set, für alle Drehtürenschränke (2 Stück je Tür erforderlich)	Türdämpfung 12er-Set, für alle Drehtürenschränke (2 Stück je Tür erforderlich)
Maße B x H x T			
EUR			

KLEIDERSCHRANKWUNDER | KSW

Griffe für Kleiderschränke, matt				
				
Art.-Nr.	81510/001	81511/001	81512/001	81513/001
	Griffe für Drehtüren, 1er-Set	Griffe für Drehtüren, 2er-Set	Griffe für Drehtüren, 4er-Set	Griffe für Drehtüren, 6er-Set
Maße B x H x T				
EUR				

Griffe für Schubkästen und Aufsätze, matt					
					
Art.-Nr.	81514/001	81515/001	81516/001	81517/001	81518/001
	Griffe 2er-Set	Griffe 3er-Set	Griffe 4er-Set	Griffe 5er-Set	Griffe 7er-Set
Maße B x H x T					
EUR					

ENERGIEEFFIZIENZÜBERSICHT | KSW

37925

LED-Aufsatzleuchten 2er-Set

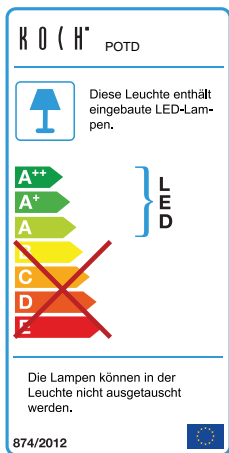

NOTIZEN

A series of horizontal dashed lines for taking notes.

WIR SIND FÜR SIE DA Folgende Servicezeiten gelten für alle Wellemöbel-Kunden:

Montag-Freitag: 8.30 Uhr - 12.30 Uhr | 13.30 Uhr - 17.00 Uhr

Fon: +49 52 52 98 90 0 | Fax: +49 52 52 98 90 585
sowie die bekannten Durchwahl-Nummern der Vertriebsteams

WELLEMÖBEL
DIE SYSTEMEINRICHTER ■