



## KLEIDERSCHRANKWUNDER | **KSW** *level 3*

- Flexibel planbares Schwebetürenschranksystem in 5 cm – Schritten – von 1,25 m bis 3,00 m
- 36 Schwebetürenschränke
- Front in 13 Hochglanzfarben und 3 Dekoren
- Griffleiste Chromoptik
- Nachtkommoden in 5 Höhen
- Vielfältige Auswahl an Kommoden

**Keine Sonderanfertigungen möglich!**

Stand 24/07/2017 Technische Änderungen, Modellabweichungen und Druckfehler vorbehalten.



• Geprüfte Qualität  
• Garantierte Sicherheit  
• Gesundes Wohnen

**WELLEMÖBEL**  
DIE SYSTEMEINRICHTER ■

SCHWEBETÜRENSCHRÄNKE	3-5
ZUBEHÖR	6-7
BETTEN UND BEIMÖBEL	8
ENERGIEEFFIZIENZÜBERSICHT	9

## AUSFÜHRUNGEN

Ausführung: **891**  
Korpus: **Alpinweiß** (M 900)  
Front: **Alpinweiß Hochglanz** (D 900)

Ausführung: **842**  
Korpus: **Alpinweiß** (M 900)  
Front: **Macchiato Hochglanz** (D 930)

Ausführung: **595**  
Korpus: **Alpinweiß** (M 900)  
Front: **Sandgrau Hochglanz** (D 934)

Ausführung: **596**  
Korpus: **Alpinweiß** (M 900)  
Front: **Lava Hochglanz** (D 125)

Ausführung: **830**  
Korpus: **Alpinweiß** (M 900)  
Front: **Vulkangrau Hochglanz** (D 938)

Ausführung: **597**  
Korpus: **Alpinweiß** (M 900)  
Front: **Rubinrot Hochglanz** (D 697)

Ausführung: **599**  
Korpus: **Alpinweiß** (M 900)  
Front: **Lila Hochglanz** (D 911)

Ausführung: **600**  
Korpus: **Alpinweiß** (M 900)  
Front: **Olive Hochglanz** (D 126)

Ausführung: **804**  
Korpus: **Alpinweiß** (M 900)  
Front: **Blau Saphir Hochglanz** (D 165)

Ausführung: **994**  
Korpus: **Alpinweiß** (M 900)  
Front: **Schwarz Hochglanz** (D 911)

Ausführung: **592**  
Korpus: **Alpinweiß** (M 900)  
Front: **Pacific Blau Hochglanz** (D 260)

Ausführung: **593**  
Korpus: **Alpinweiß** (M 900)  
Front: **Lilac Grey Hochglanz** (D 261)

Ausführung: **048**  
Korpus: **Alpinweiß** (M 900)  
Front: **Beton Hochglanz** (D 267)

NEU

Ausführung: **635**  
Korpus: **Alpinweiß** (M 900)  
Front: **Wildecke-Nachb. Struktur** (W 171)

Ausführung: **584**  
Korpus: **Alpinweiß** (M 900)  
Front: **Nordland Esche-Nachb. Struktur** (W 194)

Ausführung: **586**  
Korpus: **Alpinweiß** (M 900)  
Front: **Santhia Eiche-Nachbildung Struktur** (W 195)

## AUSFÜHRUNGEN FÜR POLSTERBETTEN (SEITE 8)

Ausführung: **943**  
Bettrahmen: **Weiß** (S 928)  
Kopfteil: **Weiß** (S 928)

Ausführung: **601**  
Bettrahmen: **Weiß** (S 928)  
Kopfteil: **Macchiato** (S 949)

Ausführung: **602**  
Bettrahmen: **Weiß** (S 928)  
Kopfteil: **Sandgrau** (S 925)

Ausführung: **603**  
Bettrahmen: **Weiß** (S 928)  
Kopfteil: **Lava** (S 121)

Ausführung: **604**  
Bettrahmen: **Weiß** (S 928)  
Kopfteil: **Vulkangrau** (S 938)

Ausführung: **607**  
Bettrahmen: **Weiß** (S 928)  
Kopfteil: **Rubinrot** (S 697)

Ausführung: **608**  
Bettrahmen: **Weiß** (S 928)  
Kopfteil: **Lila** (S 125)

Ausführung: **634**  
Bettrahmen: **Weiß** (S 928)  
Kopfteil: **Blau Saphir/Pacific Blau** (S 165)

Ausführung: **609**  
Bettrahmen: **Weiß** (S 928)  
Kopfteil: **Olive** (S 126)

Ausführung: **605**  
Bettrahmen: **Weiß** (S 928)  
Kopfteil: **Schwarz** (S 954)

Ausführung: **787**  
Bettrahmen: **Weiß** (S 928)  
Kopfteil: **Lilac Grey** (S 261)

# KLEIDERSCHRANKWUNDER | KSW level 3

Schwebetürenschränke (H 223 cm)					
Art.-Nr.	<b>81636</b>	<b>81637</b>	<b>81638</b>	<b>81639</b>	<b>81640</b>
	Schwebetürenschränk 2-türig, 1 Einlegeboden und 1 Kleiderstange pro Fach	Schwebetürenschränk 2-türig, 1 Einlegeboden und 1 Kleiderstange pro Fach	Schwebetürenschränk 2-türig, 1 Einlegeboden und 1 Kleiderstange pro Fach	Schwebetürenschränk 2-türig, 1 Einlegeboden und 1 Kleiderstange pro Fach	Schwebetürenschränk 2-türig, 1 Einlegeboden und 1 Kleiderstange pro Fach
Maße B x H x T	125 x 223 x 67	130 x 223 x 67	135 x 223 x 67	140 x 223 x 67	145 x 223 x 67
EUR HG					
EUR Dekor					

Schwebetürenschränke (H 223 cm)					
Art.-Nr.	<b>81641</b>	<b>81642</b>	<b>81643</b>	<b>81644</b>	<b>81645</b>
	Schwebetürenschränk 2-türig, 1 Einlegeboden und 1 Kleiderstange pro Fach	Schwebetürenschränk 2-türig, 1 Einlegeboden und 1 Kleiderstange pro Fach	Schwebetürenschränk 2-türig, 1 Einlegeboden und 1 Kleiderstange pro Fach	Schwebetürenschränk 2-türig, 1 Einlegeboden und 1 Kleiderstange pro Fach	Schwebetürenschränk 2-türig, 1 Einlegeboden und 1 Kleiderstange pro Fach
Maße B x H x T	150 x 223 x 67	155 x 223 x 67	160 x 223 x 67	165 x 223 x 67	170 x 223 x 67
EUR HG					
EUR Dekor					

Schwebetürenschränke (H 223 cm)					
Art.-Nr.	<b>81646</b>	<b>81647</b>	<b>81648</b>	<b>81649</b>	<b>81650</b>
	Schwebetürenschränk 2-türig, 1 Einlegeboden und 1 Kleiderstange pro Fach	Schwebetürenschränk 2-türig, 1 Einlegeboden und 1 Kleiderstange pro Fach	Schwebetürenschränk 2-türig, 1 Einlegeboden und 1 Kleiderstange pro Fach	Schwebetürenschränk 2-türig, 1 Einlegeboden und 1 Kleiderstange pro Fach	Schwebetürenschränk 2-türig, 1 Einlegeboden und 1 Kleiderstange pro Fach
Maße B x H x T	175 x 223 x 67	180 x 223 x 67	185 x 223 x 67	190 x 223 x 67	195 x 223 x 67
EUR HG					
EUR Dekor					

# KLEIDERSCHRANKWUNDER | KSW level 3

## Schwebetürenschränke (H 223 cm)

<b>Art.-Nr.</b>	<b>81651</b>	<b>81652</b>	<b>81653</b>	<b>81654</b>	<b>81655</b>
	Schwebetürenschränk 2-türig, 1 Einlegeboden und 1 Kleiderstange pro Fach	Schwebetürenschränk 2-türig, 1 Einlegeboden und 1 Kleiderstange pro Fach	Schwebetürenschränk 2-türig, 1 Einlegeboden und 1 Kleiderstange pro Fach	Schwebetürenschränk 2-türig, 1 Einlegeboden und 1 Kleiderstange pro Fach	Schwebetürenschränk 2-türig, 1 Einlegeboden und 1 Kleiderstange pro Fach
<b>Maße B x H x T</b>	200 x 223 x 67	205 x 223 x 67	210 x 223 x 67	215 x 223 x 67	220 x 223 x 67
<b>EUR HG</b>					
<b>EUR Dekor</b>					

## Schwebetürenschränke (H 223 cm)

<b>Art.-Nr.</b>	<b>81656</b>	<b>81657</b>	<b>81658</b>	<b>81659</b>	<b>81660</b>
	Schwebetürenschränk 2-türig, 1 Einlegeboden und 1 Kleiderstange pro Fach	Schwebetürenschränk 2-türig, 1 Einlegeboden und 1 Kleiderstange pro Fach	Schwebetürenschränk 2-türig, 1 Einlegeboden und 1 Kleiderstange pro Fach	Schwebetürenschränk 2-türig, 1 Einlegeboden und 1 Kleiderstange pro Fach	Schwebetürenschränk 2-türig, 1 Einlegeboden und 1 Kleiderstange pro Fach
<b>Maße B x H x T</b>	225 x 223 x 67	230 x 223 x 67	235 x 223 x 67	240 x 223 x 67	245 x 223 x 67
<b>EUR HG</b>					
<b>EUR Dekor</b>					

## Schwebetürenschränke (H 223 cm)







<b>Art.-Nr.</b>	<b>81661</b>	<b>81662</b>	<b>81663</b>	<b>81664</b>	<b>81665</b>
	Schwebetürenschränk 2-türig, 1 Einlegeboden und 1 Kleiderstange pro Fach	Schwebetürenschränk 2-türig, 1 Einlegeboden und 1 Kleiderstange pro Fach	Schwebetürenschränk 2-türig, 1 Einlegeboden und 1 Kleiderstange pro Fach	Schwebetürenschränk 2-türig, 1 Einlegeboden und 1 Kleiderstange pro Fach	Schwebetürenschränk 2-türig, 1 Einlegeboden und 1 Kleiderstange pro Fach
<b>Maße B x H x T</b>	250 x 223 x 67	255 x 223 x 67	260 x 223 x 67	265 x 223 x 67	270 x 223 x 67
<b>EUR HG</b>					
<b>EUR Dekor</b>					



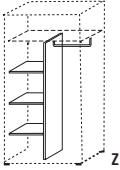



# KLEIDERSCHRANKWUNDER | KSW level 3







Schwebetürenschränke (H 223 cm)				
Art.-Nr.	<b>81666</b>	<b>81667</b>	<b>81668</b>	<b>81669</b>
	Schwebetürenschränk 2-türig, 1 Einlegeboden und 1 Kleiderstange pro Fach	Schwebetürenschränk 2-türig, 1 Einlegeboden und 1 Kleiderstange pro Fach	Schwebetürenschränk 2-türig, 1 Einlegeboden und 1 Kleiderstange pro Fach	Schwebetürenschränk 2-türig, 1 Einlegeboden und 1 Kleiderstange pro Fach
Maße B x H x T	275 x 223 x 67	280 x 223 x 67	285 x 223 x 67	290 x 223 x 67
EUR HG				
EUR Dekor				

Schwebetürenschränke (H 223 cm)		
Art.-Nr.	<b>81670</b>	<b>81671</b>
	Schwebetürenschränk 2-türig, 1 Einlegeboden und 1 Kleiderstange pro Fach	Schwebetürenschränk 2-türig, 1 Einlegeboden und 1 Kleiderstange pro Fach
Maße B x H x T	295 x 223 x 67	300 x 223 x 67
EUR HG		
EUR Dekor		

# KLEIDERSCHRANKWUNDER | KSW level 3

Kleiderschrank-Inneneinrichtung					
	 Kleiderstange ist verstellbar! 	 Bei Schwebetürenschränken mit 3 Fächern kann in das mittlere Fach kein Innenschubkasten eingeplant werden! 			
Art.-Nr.	<b>81672/001</b>	<b>81674/001</b>	<b>81675/001</b>	<b>81676/001</b>	<b>81677/001</b>
	Inneneinteilung passend zu Innenmaß 89,4 bis 120,3 cm	Innenschubkästen 3 Stück, passend zu Schrankinnenmaß 60,3 bis 70,3 cm	Innenschubkästen 3 Stück, passend zu Schrankinnenmaß 75,3 bis 85,3 cm	Innenschubkästen 3 Stück, passend zu Schrankinnenmaß 90,3 bis 100,3 cm	Innenschubkästen 3 Stück, passend zu Schrankinnenmaß 105,3 bis 120,3 und 89,4
Maße B x H x T	156,6 x 48,6	45,6 x 61,2 x 48	62,6 x 61,2 x 48	77,6 x 61,2 x 48	89,4 x 61,2 x 48
EUR					

Kleiderschrank-Inneneinrichtung							
							
Art.-Nr.	<b>81678/001</b>	<b>81679/001</b>	<b>81680/001</b>	<b>81681/001</b>	<b>81682/001</b>	<b>81683/001</b>	<b>81684/001</b>
	Einlegeböden 2er-Set passend zu Innenmaß 60,3 cm	Einlegeböden 2er-Set passend zu Innenmaß 65,3 cm	Einlegeböden 2er-Set passend zu Innenmaß 70,3 cm	Einlegeböden 2er-Set passend zu Innenmaß 75,3 cm	Einlegeböden 2er-Set passend zu Innenmaß 80,3 cm	Einlegeböden 2er-Set passend zu Innenmaß 85,3 cm	Einlegeböden 2er-Set passend zu Innenmaß 90,3 cm
Maße B x H x T	60,3 x 49,5	65,3 x 49,5	70,3 x 49,5	75,3 x 49,5	80,3 x 49,5	85,3 x 49,5	90,3 x 49,5
EUR							

Kleiderschrank-Inneneinrichtung							
							
Art.-Nr.	<b>81685/001</b>	<b>81686/001</b>	<b>81687/001</b>	<b>81688/001</b>	<b>81689/001</b>	<b>81690/001</b>	<b>81720/001</b>
	Einlegeböden 2er-Set passend zu Innenmaß 95,3 cm	Einlegeböden 2er-Set passend zu Innenmaß 100,3 cm	Einlegeböden 2er-Set passend zu Innenmaß 105,3 cm	Einlegeböden 2er-Set passend zu Innenmaß 110,3 cm	Einlegeböden 2er-Set passend zu Innenmaß 115,3 cm	Einlegeböden 2er-Set passend zu Innenmaß 120,3 cm	Einlegeböden 2er-Set passend zu Innenmaß 89,4 cm
Maße B x H x T	95,3 x 49,5	100,3 x 49,5	105,3 x 49,5	110,3 x 49,5	115,3 x 49,5	120,3 x 49,5	89,4 x 49,5
EUR							

# KLEIDERSCHRANKWUNDER | KSW level 3





Kleiderschrank-Inneneinrichtung							
Art.-Nr.	<b>81691/001</b>	<b>81692/001</b>	<b>81693/001</b>	<b>81694/001</b>	<b>81695/001</b>	<b>81696/001</b>	<b>81697/001</b>
	Kleiderstange passend zu Innenmaß 60,3 cm	Kleiderstange passend zu Innenmaß 65,3 cm	Kleiderstange passend zu Innenmaß 70,3 cm	Kleiderstange passend zu Innenmaß 75,3 cm	Kleiderstange passend zu Innenmaß 80,3 cm	Kleiderstange passend zu Innenmaß 85,3 cm	Kleiderstange passend zu Innenmaß 90,3 cm
Maße B x H x T	60,3	65,3	70,3	75,3	80,3	85,3	90,3
EUR							

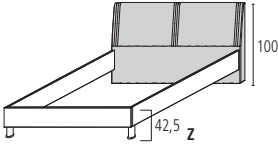

Kleiderschrank-Inneneinrichtung							
Art.-Nr.	<b>81698/001</b>	<b>81699/001</b>	<b>81700/001</b>	<b>81701/001</b>	<b>81702/001</b>	<b>81703/001</b>	<b>81721/001</b>
	Kleiderstange passend zu Innenmaß 95,3 cm	Kleiderstange passend zu Innenmaß 100,3 cm	Kleiderstange passend zu Innenmaß 105,3 cm	Kleiderstange passend zu Innenmaß 110,3 cm	Kleiderstange passend zu Innenmaß 115,3 cm	Kleiderstange passend zu Innenmaß 120,3 cm	Kleiderstange passend zu Innenmaß 89,4 cm
Maße B x H x T	95,3	100,3	105,3	110,3	115,3	120,3	89,4
EUR							

Zubehör				
Art.-Nr.	<b>81722/001</b>	<b>81601/001</b>	<b>81746/001</b>	<b>81747/001</b>
	Türdämpfung 2er Set für alle Schwebetürenschränke	Kleiderstange (zur seitlichen Montage an der Korpusaußenseite)	LED-Aufsatzleuchte Quader-Form, 40 cm lang, 2er-Set, chromfarbig, 12V/20W, inkl. Trafo und Fußschalter	LED-Aufsatzleuchte Quader-Form, 40 cm lang, 3er-Set, chromfarbig, 12V/20W, inkl. Trafo und Fußschalter
Maße B x H x T		27,5 x 50,5		27,5 x 50,5
EUR				

# KLEIDERSCHRANKWUNDER | KSW level 3

Polsterbett				
Bettseitenhöhe 42,5 cm Bettrahmen 3-seitig  Kopfteil in Frontfarbe Bettrahmen Weiß Bettfüße chromglänzend   Gesamtbreite = Liegefläche + 12 cm Gesamttiefe = 212 cm (inkl. Kopfteil)				<b>Ausführungen Polsterbetten, Bettrahmen Weiß (S 928), Kopfteile:</b> 943 Kopfteil: Weiß (S 928) 601 Kopfteil: Macchiato (S 949) 602 Kopfteil: Sandgrau (S 925) 603 Kopfteil: Lava (S 121) 604 Kopfteil: Vulkangrau (S 938) 607 Kopfteil: Rubinrot (S 697) 608 Kopfteil: Lila (S 125) 634 Kopfteil: Blau Saphir/Pacific Blau (S 165) 609 Kopfteil: Olive (S 126) 605 Kopfteil: Schwarz (S 954) 787 Kopfteil: Lilac Grey (S 261)  Bettseiten immer Weiß
	Tiefe	Breite 140 cm	Breite 160 cm	
Art.-Nr.	200 cm	<b>81704</b>	<b>81745</b>	<b>81705</b>
EUR				

Nachtkommoden					
					
Art.-Nr.	<b>81723</b>	<b>81724</b>	<b>81725</b>	<b>81726</b>	<b>81727</b>
	Nachtkommode 2 Schubkästen	Nachtkommode 2 Schubkästen	Nachtkommode 3 Schubkästen	Nachtkommode 3 Schubkästen	Nachtkommode 4 Schubkästen
Maße B x H x T	50 x 36 x 39,5	50 x 42,5 x 39,5	50 x 52 x 39,5	50 x 61,7 x 39,5	50 x 68 x 39,5
EUR HG					
EUR Dekor					

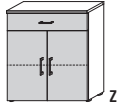
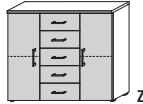
Kommoden				
				
Art.-Nr.	<b>81728</b>	<b>81729</b>	<b>81754</b>	<b>81755</b>
	Kommode 5 Schubkästen	Kommode 5 Schubkästen	Kommode 1 Schubkasten, 2 Türen, 1 Einlegeboden	Kommode 5 Schubkästen, 2 Türen, 2 Einlegeböden
Maße B x H x T	50 x 84 x 39,5	100 x 84 x 39,5	100 x 84 x 39,5	130 x 84 x 39,5
EUR HG				
EUR Dekor				



# ENERGIEEFFIZIENZÜBERSICHT | KSW level 3

KN - Leuchten 072830

 Diese Leuchte enthält eingebaute LED-Lampen.

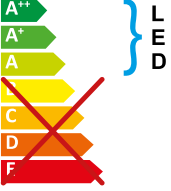
 } L  
E  
D

Die Lampen können in der Leuchte nicht ausgetauscht werden.

874/2012 

**81746/001** LED-Aufsatzleuchte Quader-Fotm, 40 cm lang, 2er-Set, chromfarbig, 12V/20W, inkl. Trafo und Fußschalter

KN - Leuchten 074431

 Diese Leuchte enthält eingebaute LED-Lampen.

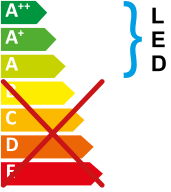
 } L  
E  
D

Die Lampen können in der Leuchte nicht ausgetauscht werden.

874/2012 

**81747/001** LED-Aufsatzleuchte Quader-Fotm, 40 cm lang, 3er-Set, chromfarbig, 12V/20W, inkl. Trafo und Fußschalter

# NOTIZEN

---

A series of horizontal dashed lines for taking notes.

# NOTIZEN

---

A series of horizontal dashed lines for taking notes.

**WIR SIND FÜR SIE DA** Folgende Servicezeiten gelten für alle Wellemöbel-Kunden:

---

**Montag-Freitag: 8.30 Uhr - 12.30 Uhr | 13.30 Uhr - 17.00 Uhr**

Fon: +49 52 52 98 90 0 | Fax: +49 52 52 98 90 585  
sowie die bekannten Durchwahl-Nummern der Vertriebsteams

**WELLEMÖBEL**  
DIE SYSTEMEINRICHTER ■