



BÜRO | **UP&DOWN 3** WELLNESS ARBEITSPLATZ

UP&DOWN 3 - Dynamisches Arbeiten steigert das Wohlbefinden und dadurch die Produktivität.

- Arbeitsplatz-Organisation nach ergonomischen Gesichtspunkten.
- Stehen oder Sitzen, die Arbeitsplätze der neuen Generation erfüllen die Anforderungen der Arbeitsmediziner nach wechselnden Arbeitspositionen, der gesündere Weg im Büroalltag.
- UP&DOWN 3 in 8 gängigen Büro-Ausführungen erfüllt mit verschiedenen Plattenformen diesen Anspruch.

AUSFÜHRUNGEN

Arbeitsplatte, Korpus und Front:
Ahorn-Nachbildung hell (M 511)

Arbeitsplatte, Korpus und Front:
Buche-Nachbildung (M 402)

Arbeitsplatte, Korpus und Front:
Office-grau (M 075)

Arbeitsplatte, Korpus und Front:
Europ. Kirschbaum-Nachbildung (M 084)

Arbeitsplatte, Korpus und Front:
Wildeiche-Nachbildung Struktur (W 171)

Arbeitsplatte, Korpus und Front:
Reinweiß (M 699)

Arbeitsplatte, Korpus und Front:
Santhia Eiche-Nachbildung Struktur (W 195)

Arbeitsplatte, Korpus und Front:
Lava (M 121)

**Weitere Plattenfarben
auf Anfrage möglich!**

Stand 30/05/2017 Technische Änderungen, Modellabweichungen und Druckfehler vorbehalten.







WELLEMÖBEL
DIE SYSTEMEINRICHTER ■



QUALITÄTEN | **UP&DOWN 3**

QUALITÄTSMERKMALE

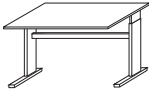
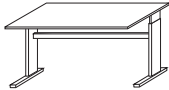
- Gerundete Ecken und Kanten
nach **DIN-Fachbericht 147**
- Strapazierfähige Melaminharz-Oberfläche
nach **DIN 68 861**
- Basismaterial E1-Qualität

BÜRO | UP&DOWN 3

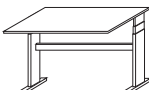
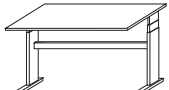
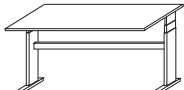
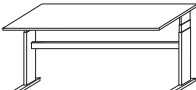

Arbeitstische, höhenverstellbar von 71-113 cm				NEW BASIC
 <p>max. Belastung 60 Kg Stromverbrauch im Standby: 5 Watt</p>		 <p>nach DIN ENV 12521 und DIN EN 1730</p>		Ausführungen Tische NEW BASIC Fußgestell alufarbig 407 Ahorn 404 Buche 420 Office-grau 422 Europ. Kirschbaum 434 Wildeiche 424 Reinweiß 402 Santhia Eiche 405 Lava
				
Art.-Nr.	73813	73814	73815	
	Arbeitstisch mit elektro-motorischer Höhenverstellung, Hubgeschwindigkeit 2 cm/Sekunde, Verstellbereich 42 cm	Arbeitstisch mit elektro-motorischer Höhenverstellung, Hubgeschwindigkeit 2 cm/Sekunde, Verstellbereich 42 cm	Arbeitstisch mit elektro-motorischer Höhenverstellung, Hubgeschwindigkeit 2 cm/Sekunde, Verstellbereich 42 cm	
Maße B x H x T	120 x 71-113 x 80	140 x 71-113 x 80	160 x 71-113 x 80	
EUR				

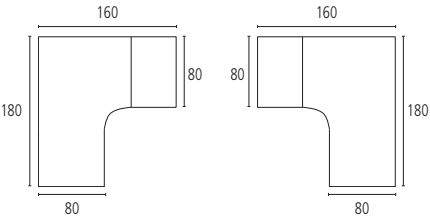
Arbeitstische, höhenverstellbar von 66-131 cm				COMFORT
 <p>max. Belastung 80 Kg Stromverbrauch im Standby: 0,6 Watt</p>				Ausführungen Tische COMFORT Fußgestell alufarbig 407 Ahorn 404 Buche 420 Office-grau 422 Europ. Kirschbaum 434 Wildeiche 424 Reinweiß 402 Santhia Eiche 405 Lava
				
Art.-Nr.	73816	73817	73818	73819
	Arbeitstisch mit elektro-motorischer Höhenverstellung, Hubgeschwindigkeit 5 cm/Sekunde, Verstellbereich 65 cm, Doppel Teleskop-Seitenteil	Arbeitstisch mit elektro-motorischer Höhenverstellung, Hubgeschwindigkeit 5 cm/Sekunde, Verstellbereich 65 cm, Doppel Teleskop-Seitenteil	Arbeitstisch mit elektro-motorischer Höhenverstellung, Hubgeschwindigkeit 5 cm/Sekunde, Verstellbereich 65 cm, Doppel Teleskop-Seitenteil	Arbeitstisch mit elektro-motorischer Höhenverstellung, Hubgeschwindigkeit 5 cm/Sekunde, Verstellbereich 65 cm, Doppel Teleskop-Seitenteil
Maße B x H x T	120 x 66-131 x 80	140 x 66-131 x 80	160 x 66-131 x 80	180 x 66-131 x 80
EUR				

Ecktischanlage 90°, elektrisch höhenverstellbar von 66 - 131 cm			COMFORT CORNER
 <p>Tragkraft dynamisch: 60 kg Stromverbrauch im Standby: 0,5 Watt</p>			Ausführungen Tische COMFORT CORNER Fußgestell alufarbig 407 Ahorn 404 Buche 420 Office-grau 422 Europ. Kirschbaum 434 Wildeiche 424 Reinweiß 402 Santhia Eiche 405 Lava
Art.-Nr.	74126	Grundrisse	
	Ecktischanlage 90° mit 2 langen C-Füßen und 1 kurzen C-Fuß, Hubgeschwindigkeit 4 cm/Sekunde, höhenverstellbar von 66 - 131 cm, Doppelteleskop-Seitenteil, rechts und links verwendbar		
Maße B x H x T	160 x 66-131 x 180/80		
EUR			

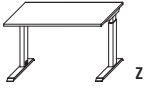
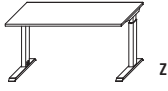
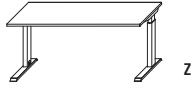
BÜRO | UP&DOWN 3

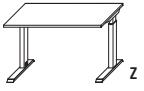
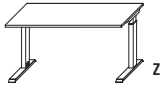
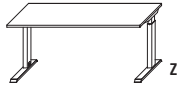

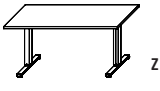
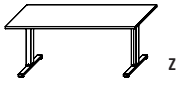
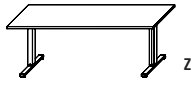

Arbeitstische elektrisch höhenverstellbar von 72 - 119 cm				BASIC PRO																		
 <p>Tragkraft dynamisch: 60 kg Stromverbrauch im Standby: 0,05 Watt</p>			Ausführungen Tische BASIC PRO <table border="0"> <tr> <td>Fußgestell alufarbig</td> <td>Fußgestell Reinweiß</td> </tr> <tr> <td>407 Ahorn</td> <td>459 Ahorn</td> </tr> <tr> <td>404 Buche</td> <td>460 Buche</td> </tr> <tr> <td>420 Office-grau</td> <td>461 Office-grau</td> </tr> <tr> <td>422 Europ. Kirschbaum</td> <td>463 Europ. Kirschbaum</td> </tr> <tr> <td>434 Wildeiche</td> <td>464 Wildeiche</td> </tr> <tr> <td>424 Reinweiß</td> <td>199 Reinweiß</td> </tr> <tr> <td>402 Santhia Eiche</td> <td>408 Santhia Eiche</td> </tr> <tr> <td>405 Lava</td> <td>411 Lava</td> </tr> </table>		Fußgestell alufarbig	Fußgestell Reinweiß	407 Ahorn	459 Ahorn	404 Buche	460 Buche	420 Office-grau	461 Office-grau	422 Europ. Kirschbaum	463 Europ. Kirschbaum	434 Wildeiche	464 Wildeiche	424 Reinweiß	199 Reinweiß	402 Santhia Eiche	408 Santhia Eiche	405 Lava	411 Lava
Fußgestell alufarbig	Fußgestell Reinweiß																					
407 Ahorn	459 Ahorn																					
404 Buche	460 Buche																					
420 Office-grau	461 Office-grau																					
422 Europ. Kirschbaum	463 Europ. Kirschbaum																					
434 Wildeiche	464 Wildeiche																					
424 Reinweiß	199 Reinweiß																					
402 Santhia Eiche	408 Santhia Eiche																					
405 Lava	411 Lava																					
																						
Art.-Nr.	74112	74113	74114																			
	Arbeitstisch mit C-Fuß, Kufen lang/lang höhenverstellbar von 72 - 119 cm	Arbeitstisch mit C-Fuß, Kufen lang/lang höhenverstellbar von 72 - 119 cm	Arbeitstisch mit C-Fuß, Kufen lang/lang höhenverstellbar von 72 - 119 cm																			
Maße B x H x T	120 x 72-119 x 80	140 x 72-119 x 80	160 x 72-119 x 80																			
EUR																						

Arbeitstische elektrisch höhenverstellbar von 66 - 127 cm				COMFORT PRO																		
 <p>Tragkraft dynamisch: 60 kg Stromverbrauch im Standby: 0,05 Watt</p>			Ausführungen Tische COMFORT PRO <table border="0"> <tr> <td>Fußgestell alufarbig</td> <td>Fußgestell Reinweiß</td> </tr> <tr> <td>407 Ahorn</td> <td>459 Ahorn</td> </tr> <tr> <td>404 Buche</td> <td>460 Buche</td> </tr> <tr> <td>420 Office-grau</td> <td>461 Office-grau</td> </tr> <tr> <td>422 Europ. Kirschbaum</td> <td>463 Europ. Kirschbaum</td> </tr> <tr> <td>434 Wildeiche</td> <td>464 Wildeiche</td> </tr> <tr> <td>424 Reinweiß</td> <td>199 Reinweiß</td> </tr> <tr> <td>402 Santhia Eiche</td> <td>408 Santhia Eiche</td> </tr> <tr> <td>405 Lava</td> <td>411 Lava</td> </tr> </table>		Fußgestell alufarbig	Fußgestell Reinweiß	407 Ahorn	459 Ahorn	404 Buche	460 Buche	420 Office-grau	461 Office-grau	422 Europ. Kirschbaum	463 Europ. Kirschbaum	434 Wildeiche	464 Wildeiche	424 Reinweiß	199 Reinweiß	402 Santhia Eiche	408 Santhia Eiche	405 Lava	411 Lava
Fußgestell alufarbig	Fußgestell Reinweiß																					
407 Ahorn	459 Ahorn																					
404 Buche	460 Buche																					
420 Office-grau	461 Office-grau																					
422 Europ. Kirschbaum	463 Europ. Kirschbaum																					
434 Wildeiche	464 Wildeiche																					
424 Reinweiß	199 Reinweiß																					
402 Santhia Eiche	408 Santhia Eiche																					
405 Lava	411 Lava																					
																						
Art.-Nr.	74115	74116	74117	74118																		
	Arbeitstisch mit C-Fuß, Kufen lang/lang höhenverstellbar von 66 - 127 cm	Arbeitstisch mit C-Fuß, Kufen lang/lang höhenverstellbar von 66 - 127 cm	Arbeitstisch mit C-Fuß, Kufen lang/lang höhenverstellbar von 66 - 127 cm	Arbeitstisch mit C-Fuß, Kufen lang/lang höhenverstellbar von 66 - 127 cm																		
Maße B x H x T	120 x 66-127 x 80	140 x 66-127 x 80	160 x 66-127 x 80	180 x 66-127 x 80																		
EUR																						

T-Fuß-Arbeitstische elektrisch höhenverstellbar von 65 - 125 cm				COMFORT MODERN																		
 <p>Tragkraft dynamisch: 60 kg Stromverbrauch im Standby: 0,3 Watt</p>			Ausführungen Tische COMFORT MODERN <table border="0"> <tr> <td>Fußgestell alufarbig</td> <td>Fußgestell Reinweiß</td> </tr> <tr> <td>407 Ahorn</td> <td>459 Ahorn</td> </tr> <tr> <td>404 Buche</td> <td>460 Buche</td> </tr> <tr> <td>420 Office-grau</td> <td>461 Office-grau</td> </tr> <tr> <td>422 Europ. Kirschbaum</td> <td>463 Europ. Kirschbaum</td> </tr> <tr> <td>434 Wildeiche</td> <td>464 Wildeiche</td> </tr> <tr> <td>424 Reinweiß</td> <td>199 Reinweiß</td> </tr> <tr> <td>402 Santhia Eiche</td> <td>408 Santhia Eiche</td> </tr> <tr> <td>405 Lava</td> <td>411 Lava</td> </tr> </table>		Fußgestell alufarbig	Fußgestell Reinweiß	407 Ahorn	459 Ahorn	404 Buche	460 Buche	420 Office-grau	461 Office-grau	422 Europ. Kirschbaum	463 Europ. Kirschbaum	434 Wildeiche	464 Wildeiche	424 Reinweiß	199 Reinweiß	402 Santhia Eiche	408 Santhia Eiche	405 Lava	411 Lava
Fußgestell alufarbig	Fußgestell Reinweiß																					
407 Ahorn	459 Ahorn																					
404 Buche	460 Buche																					
420 Office-grau	461 Office-grau																					
422 Europ. Kirschbaum	463 Europ. Kirschbaum																					
434 Wildeiche	464 Wildeiche																					
424 Reinweiß	199 Reinweiß																					
402 Santhia Eiche	408 Santhia Eiche																					
405 Lava	411 Lava																					
																						
Art.-Nr.	74127	74128	74129																			
	T-Fuß-Arbeitstisch, mit elektro-motorischer Höhenverstellung, Hubgeschwindigkeit 3,8 cm/Sekunde, Verstellbereich 65 cm, Doppel Teleskop-Seitenteil	T-Fuß-Arbeitstisch, mit elektro-motorischer Höhenverstellung, Hubgeschwindigkeit 3,8 cm/Sekunde, Verstellbereich 65 cm, Doppel Teleskop-Seitenteil	T-Fuß-Arbeitstisch, mit elektro-motorischer Höhenverstellung, Hubgeschwindigkeit 3,8 cm/Sekunde, Verstellbereich 65 cm, Doppel Teleskop-Seitenteil																			
Maße B x H x T	140 x 65-125 x 80	160 x 65-125 x 80	180 x 65-125 x 80																			
EUR																						

BÜRO | UP&DOWN 3

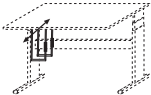
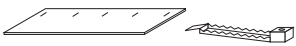
Rollcontainer mit Griffvarianten																																	
	<p>Ausführungen Rollcontainer</p> <p>201 Korpus und Front: Ahorn-Nachb. hell 202 Korpus und Front: Buche-Nachb. 203 Korpus und Front: Office-grau 204 Korpus und Front: Europ. Kirschbaum-Nachb. 635 Korpus und Front: Wildeiche-Nachb. Struktur 451 Korpus und Front: Reinweiß 544 Korpus und Front: Santhia Eiche-Nachb. Struktur 369 Korpus und Front: Lava</p>																																
	<p>Griffvarianten</p> <table border="0"> <tr> <td>Hyper</td> <td></td> <td>JOBexpress</td> <td>034</td> </tr> <tr> <td>Griff 1</td> <td>025</td> <td>Combi+</td> <td></td> </tr> <tr> <td>Griff 2</td> <td>026</td> <td>Griff 1</td> <td>030</td> </tr> <tr> <td>Griff 3</td> <td>027</td> <td>Griff 2</td> <td>031</td> </tr> <tr> <td>Griff 4</td> <td>028</td> <td>Griff 3</td> <td>032</td> </tr> <tr> <td>Griff 5</td> <td>044</td> <td>Griff 4</td> <td>033</td> </tr> <tr> <td>Camargo</td> <td>029</td> <td>Griff 5</td> <td>034</td> </tr> <tr> <td>BRW</td> <td>026</td> <td>Griff 6</td> <td>026</td> </tr> </table>	Hyper		JOBexpress	034	Griff 1	025	Combi+		Griff 2	026	Griff 1	030	Griff 3	027	Griff 2	031	Griff 4	028	Griff 3	032	Griff 5	044	Griff 4	033	Camargo	029	Griff 5	034	BRW	026	Griff 6	026
Hyper		JOBexpress	034																														
Griff 1	025	Combi+																															
Griff 2	026	Griff 1	030																														
Griff 3	027	Griff 2	031																														
Griff 4	028	Griff 3	032																														
Griff 5	044	Griff 4	033																														
Camargo	029	Griff 5	034																														
BRW	026	Griff 6	026																														
	<p>Weitere Container finden Sie in unseren diversen Büroprogrammen.</p>																																
Art.-Nr.	74119																																
	Rollcontainer 1 Utensilo, 3 Schubkästen, 1 Schloß																																
Maße B x H x T	43 x 55,5 x 50																																
EUR																																	

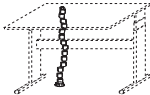
Zubehör				
 <p>Weiteres Zubehör entnehmen Sie bitte der separaten Zubehör Preisliste.</p>	 <p>Nur für die Tische NEW BASIC und COMFORT geeignet.</p>			
				
Art.-Nr.	74121/001	74122/001	Vergrößerung: 74123/001	74124/110
	PC-Towerträger Towerbreite 18,5 - 24 cm Towerhöhe max. 47,5 cm ausziehbar um 15 cm drehbar um 360°	Kabelklemmen 5 Stück für Kabelführung unter der Arbeitsplatte	Kindersicherung mit Schlüssel zum Nachrüsten der Tische NEW BASIC und COMFORT	Kabelbodenführung Aufhängung an beliebiger Stelle unter der Arbeitsplatte, für alle Arbeitstischhöhen
Maße B x H x T				
EUR				

NOTIZEN

A series of horizontal dashed lines for taking notes.

NOTIZEN

A series of horizontal dashed lines for taking notes.

WIR SIND FÜR SIE DA Folgende Servicezeiten gelten für alle Wellemöbel-Kunden:

Montag-Freitag: 8.30 Uhr - 12.30 Uhr | 13.30 Uhr - 17.00 Uhr

Fon: +49 52 52 98 90 0 | Fax: +49 52 52 98 90 585
sowie die bekannten Durchwahl-Nummern der Vertriebsteams

WELLEMÖBEL
DIE SYSTEMEINRICHTER ■